

PET WATER FOUNTAIN USER MANUAL

FS10

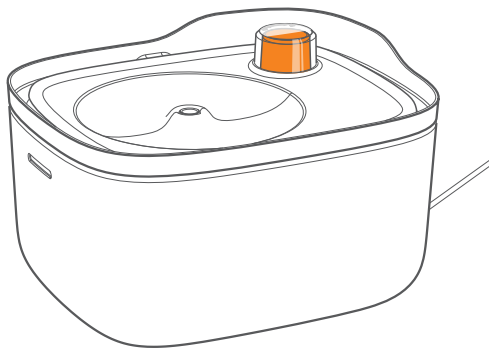

NOTICE



Please Read The User Manual Carefully
Before Use and Keep It in A Safe Place!

English	-----	1-14
Deutsch	-----	15-25
Français	-----	26-36
Italiano	-----	37-47
Español	-----	48-58
日本	-----	59-72
한국어	-----	73-87
Русский	-----	88-102



Explanation of Attention Words and Symbols



SAFETY ALERT SYMBOL It is used to alert you to potential personal injury hazards. Obey all safety messages that follow this symbol to avoid possible injury or death.

WARNING

WARNING, indicates a hazardous situation which, if not avoided, could result in death or serious injury.

CAUTION

CAUTION, used with the safety alert symbol, indicates a hazardous situation which, if not avoided, could result in minor or moderate injury.

CAUTION

CAUTION, without the safety alert symbol, is used to address practices not related to personal injury.

NOTICE

NOTICE is used to address practices not related to personal injury.



PROHIBITED indicates that the operation is prohibited .



EXCLAMATION MARK some information that requires additional attention.



Safety Instructions for This Product

WARNING

This product is not recommended for pets under 3 months old.



CAUTION

This product operates at low voltage; however, pets biting on the cable can still cause electrical leakage. Please guide your pets properly.



If the water in the product is not consumed promptly, the water must be updated in time. Please ensure that the pet's drinking water is clean, non-toxic and safe.



CAUTION

Keep it level and avoid knocking it over to prevent malfunctions or water spillage.



This product is designed specifically for filtering drinking water. Please do not place any other beverages for pets or non-pure water liquids in the fountain.



When the product contains water, the indoor ambient temperature cannot be lower than 0°C (33.8 F). Otherwise, freezing will damage the product.



NOTICE

*Stainless steel water tank, water tray, and filter tray. All three parts can be used in automatic dishwashers. We do not recommend the use of detergents.



What's in The Box

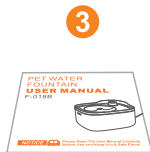
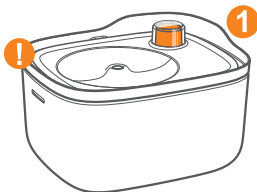

- | | | |
|-----------------------|-------|---|
| 1. Pet Water Fountain | | 1 |
| 2. Filter | | 1 |
| 3. User Manual | | 1 |

! *The plastic main parts of this product are BPA-free and safe materials.*



Introduction of Components

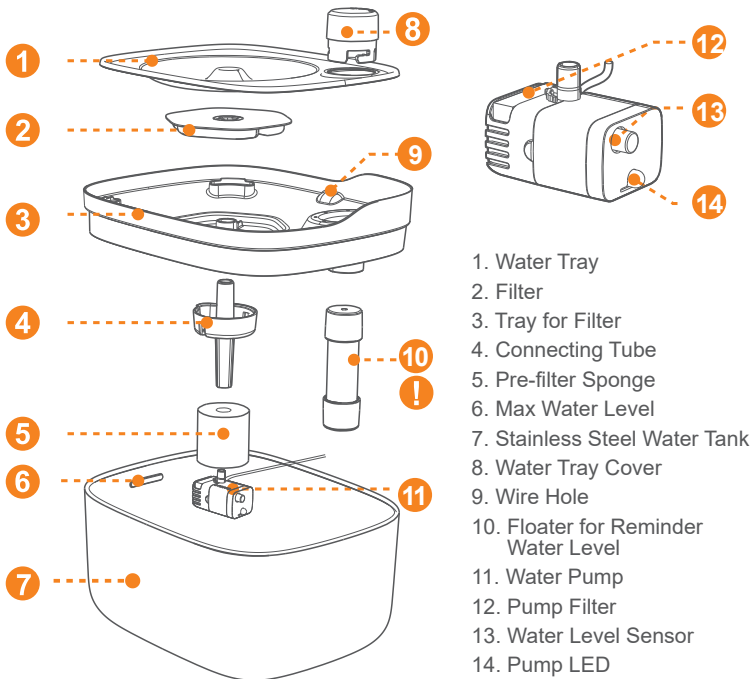

! *This part can only be disassembled during cleaning. The disassembly method please refer page 7&8 for disassembling.*



Start Using

NOTICE



- **Confirm packing list first.**
- **Read the user manual carefully.**

1. Rinse The Filter

Open the cover, take out the filter and soak it

Note: The filter needs to be rinsed and soaked for ten minutes soak it the activated carbon powder before using.

2. Getting Water

You can bring the bucket to the water source to get water (a), or you can directly add water (b) fill up the bucket with water to the max water level.

⚠ CAUTION

Do not use hot water above 46°C (114.8°F). Suitable for domestic tap water or bottled drinking water only.

3. Full Water Indicator

When filling water, you cannot judge whether the water is full by just looking at the float. You must open the tray for the filter and look at the maximum water level line to confirm whether the water is full.

2.a

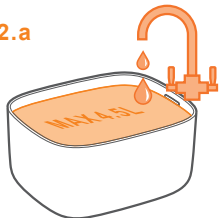

2.b

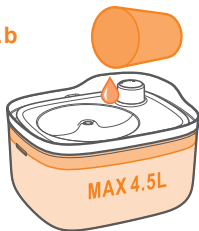

3.

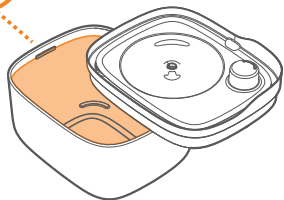



NOTICE

The float at the highest position can only indicate that there is sufficient water, but it cannot indicate that the water is full! Therefore, when refilling water, you must open the cover and observe the maximum water level.

4. Install Filter Element

Turn the water tray locker counter clockwise. After unlocking, pick up the cover, take out the water tray, put in the filter, then cover the water tray, and finally put the locker back and turn it clockwise to lock the water tray.

NOTICE

Clockwise is locked. 
Counterclockwise is unlocking. 

5. Link Wire to Power On

After installing the filter, close the cover, arrange the power wire in the side outlet hole, and insert the USB terminal into any USB port.

CAUTION

The USB input voltage of this product is 5V. Please double check the output voltage of the power supply.

FULL
LEVEL



SUFFICIENT
WATER

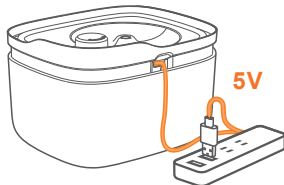
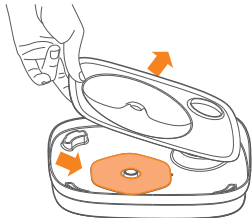
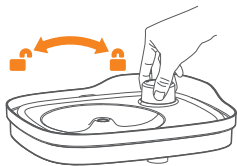



Use and Disassembly of Float

The function of the float is to allow the user to visually observe the remaining water volume. When the float is lower than the surface of the water tray, refill the water to the top ensure that the water fountain continues to provide water.

1. When the float is at its highest position, it means that there is sufficient water in the bucket for your pet to drink. At this time, the pet's owner does not need to refill water. Fig 1
2. When the float is lower than the surface of the water tray, it indicates that water needs to be refilled. Please refill water to the maximum water level at one time. Fig 2
3. When the float is lower than the surface of the water tray and the pump LED light continues to flash, it means that the water volume is extremely low and fountain needs to be refilled immediately. Fig 3

NOTICE

When refilling water, you need to open the cover and check whether it is full.

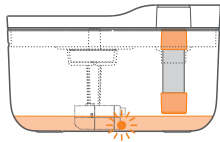
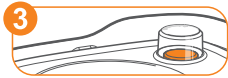
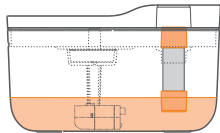
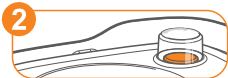
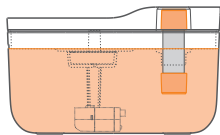
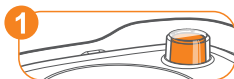
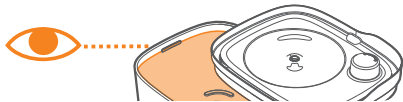

4. When thorough cleaning is required, first hold the orange parts at both ends of the float, then rotate and pull out the orange parts to remove the float assembly. Note that the orange parts need to be tightened firmly when reassembling. Fig 4

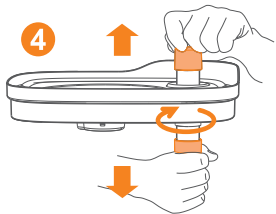

Maintenance

1. Filter Life Cycle

The service life of the filter element will be different according to the specific usage and the quality of the water source. It is recommended to replace after two weeks of continuous use.



2. Simple Cleaning

It is recommended to clean the water tank, filter, and pre-filter sponge every time when you refill water.



3. Full Cleaning

- Please perform a full cleaning once a month.
- After long-term use, some dirt may be built up on the surface of the internal waterway, which needs to be cleaned with a brush.
- Full cleaning requires disassembly of the product.

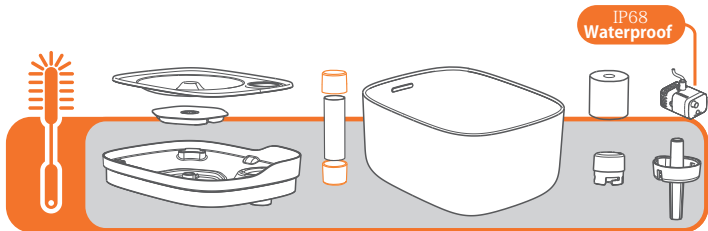

4. Maintenance of The Pump

After long-term use, the water flow may decrease or the pump may make noise. This is due to the accumulation of dirt and foreign objects inside the water pump, so it is necessary to disassemble the pump regularly for cleaning. It is recommended to remove and wash it every three months.

5. How to Disassemble The Pump ?

- As shown in the picture below, pull out the water pump cover and take out the propeller.
- Use a small brush to clean the propeller and all internal surfaces of the pump. Finally assembled.

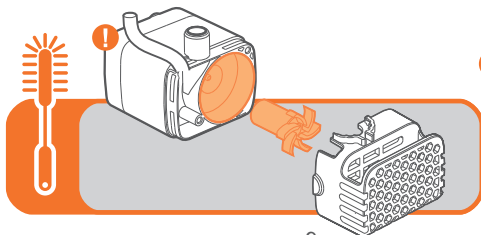

- ! The water pump is IP68 waterproof, dismantling and cleaning will not affect the waterproof performance.



FAQ

Q Why doesn't the product work after connecting the wires?

A The USB head is not inserted all the way, please insert it again. The power cable is broken inside, please replace with a new one. Please check if the socket switch is turned on.

Q How long can the filter element be used?

A The service life of the filter element may be longer or shorter depending on the specific usage. It is recommended to replace it after half month of continuous use.

Q Why is there black powder floating in the water?

A This is a fine powder of coconut shell activated carbon, which is safe and harmless. You can clean the filter element separately to solve this problem.

Q Why does the pump make abnormal noise during use?

A It is possible that small foreign objects have entered the water pump. Please disassemble and wash the water pump and reinstall the pump.

Q Why does the float not float when there is enough water?

A Dirt is attached to the float wall or water enters the float. Please disassemble and clean the float, then reinstall the float, and be sure to close the float cover tightly.



Terms of Use & Limitation of Liability

1. Terms of Use

Your use of this product means that you accept all terms, conditions and statements in this manual.

2. Correct Use

This product is designed for pets' daily drinking water. Proper use includes reviewing the entire user manual included with the product and any specific "Caution" statements.

3. Prohibition of illegal or Prohibited Use

This product is only suitable for pets. Please ensure that the water source is clean, non-toxic and harmless. Using this product not in accordance with the instruction manual may violate local laws.

4. Scope of Responsibility

The manufacturer is not responsible for any related damages, direct, indirect, punitive, non-major, and other indirect losses caused by incorrect use or abuse of this product. The buyer bears all risks and responsibilities of using this product.

5. Modification of Terms and Conditions

The manufacturer reserves the right to change the terms, conditions and notices related to this product.



Certification Statements



This device complies with Part 15 of the FCC Rules. Operation is subject to the following two conditions:

- (1) This device may not cause harmful interference, and
- (2) This device must accept any interference received, including interference that may cause undesired operation.

Warning: Changes or modifications not expressly approved by the party responsible for compliance could void the user's authority to operate the equipment.

Note: This equipment has been tested and found to comply with the limits for a Class B digital device, pursuant to Part 15 of the FCC Rules. These limits are designed to provide reasonable protection against harmful interference in a residential installation. This equipment generates uses and can radiate radio frequency energy and, if not installed and used in accordance with the instructions, may cause harmful interference to radio communications.

However, there is no guarantee that interference will not occur in a particular installation. If this equipment does cause harmful interference to radio or television reception, which can be determined by turning the equipment off and on, the user is encouraged to try to correct the interference by one or more of the following measures:

- Reorient or relocate the receiving antenna.
- Increase the separation between the equipment and receiver.
- Connect the equipment into an outlet on a circuit different from that to which the receiver is connected.
- Consult the dealer or an experienced radio/TV technician for help.



The company declares under its own responsibility that this product complies with the basic requirements of CE (2014/30/EU) and RoHS (2011/65/EU). Without the approval of our company or the distributor, unauthorized changes or modifications to the equipment may violate the CE regulations, may cause the user to lose the right to operate the equipment, and invalidate the warranty.



Recycling Information

Please observe the regulations for electronic and electrical devices to be disposed of in the respective country. In some countries or regions this device must be recycled. If this device is no longer required, it must not be disposed of with normal municipal waste. For more recycling information, please refer to local regulations.



Material execution standards

The main materials of the product are all BPA-free materials.



Specifications

Product name: Pet Water Fountain

Model number: FS10

Input voltage: DC5V

Rated power: 1W

Working current: 200mA

Material: 304 Stainless Steel + ABS

Product capacity: 4.5L (152 fl oz U.S.)

Product net weight: 1.16 kg (2.56 lbs)

Product size: 26cm*21.2cm*15.4cm(10.2in*6.06in*6in)

Operating temperature: 1°C~40°C (33.8°F~104°F)

Storage temperature: -10°C~50°C (14°F~122°F)/No water

Scope of application: Cats and medium/small dogs



Designed and Manufactured
in China



Erläuterung der Sicherheitssymbole



SICHERHEITSWARNZEICHEN Es weist Sie auf eine mögliche Verletzungsgefahr hin. Befolgen Sie alle Sicherheitshinweise nach diesem Symbol, um Verletzungen oder Tod zu vermeiden.

WARNING

WARNUNG MIT SICHERHEITSSYMBOL: Weist auf eine gefährliche Situation hin, die, wenn sie nicht vermieden wird, zum Tod oder zu schweren Verletzungen führen kann.

CAUTION

VORSICHT MIT SICHERHEITSSYMBOL: Weist auf eine gefährliche Situation hin, die, wenn sie nicht vermieden wird, zu leichten oder mittelschweren Verletzungen führen kann.

CAUTION

ACHTUNG: Es gibt kein Sicherheitswarnsymbol, das vor Praktiken warnt, die nicht mit Personenschäden verbunden sind.

NOTICE

HINWEIS: Wird verwendet, um vor Praktiken zu warnen, die nicht mit Personenschäden verbunden sind.



VERBOTSSYMBOL: Zeigt an, dass der Vorgang verboten ist.



AUSRUFEZEICHEN: Einige Informationen, die Sie beachten sollten.



Sicherheitshinweise für dieses Produkt

⚠️ WARNUNGEN

Dieses Gerät wird nicht für Haustiere unter 3 Monaten empfohlen.



⚠️ VORSICHT

Es handelt sich um ein Niederspannungsprodukt, aber Haustiere können durch Kauen auf dem Kabel trotzdem ein Leck verursachen. Bitte leiten Sie Ihr Haustier richtig an.



Wenn das Produkt über einen längeren Zeitraum nicht benutzt wird, muss das Wasser im Produkt ausgetauscht werden. Stellen Sie sicher, dass das Trinkwasser für Ihr Haustier sauber, ungiftig und unbedenklich ist.



VORSICHT

Bitte halten Sie das Produkt in einer horizontalen Position und vermeiden Sie es, das Produkt umzustoßen, da es sonst zu einer Fehlfunktion des Geräts oder zum Verschütten von Wasser kommen kann.



Dieses Produkt kann nur Trinkwasser filtern. Bitte geben Sie keine anderen Getränke für Haustiere oder andere nicht reine Wasserflüssigkeiten in den Wasserspender.



Wenn sich Wasser im Gerät befindet, darf die Raumtemperatur nicht unter 0 °C (33,8 °F) sinken. Andernfalls kann das Gefrieren des Wassers das Produkt beschädigen.



HINWEIS

1. Die Teile ①, ③ und ⑦ in der Komponentenbeschreibung sind alle spülmaschineneeignet. Wir empfehlen die Verwendung von Reinigungsmitteln nicht.



Packliste

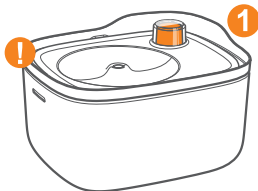

- | | | |
|--------------------------------|-------|---|
| 1. Wasserspender für Haustiere | | 1 |
| 2. Filterpatrone | | 1 |
| 3. Benutzerhandbuch | | 1 |

 Die Kunststoffteile dieses Produkts sind aus BPA-freien und sicheren Materialien hergestellt.



Komponente Einführung

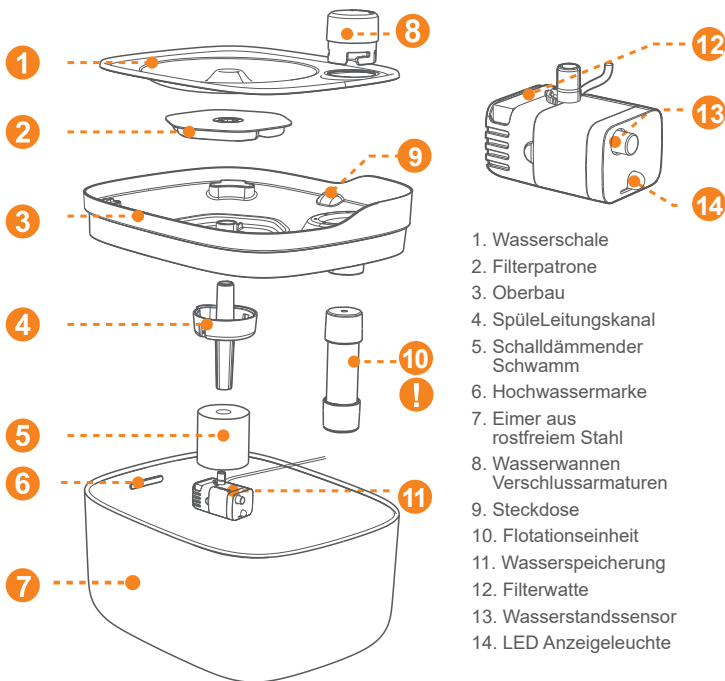

Diese Baugruppe wird nur zum Reinigen entfernt. Die Methode zum Entfernen ist auf Seite 8 beschrieben.



Anfangen zu benutzen

HINWEIS



- Nach dem Öffnen des Kartons überprüfen Sie bitte zuerst die Liste der Artikel.
- Nach der Bestätigung lesen Sie bitte die Anweisungen und die Quick Use Card sorgfältig durch.

1. Reinigungspatronen

Öffnen Sie die obere Abdeckung und nehmen Sie die Kartusche heraus. Vor dem Gebrauch müssen Sie den Brunnen ausspülen und zehn Minuten lang einweichen, um das Aktivkohlepulver abzuwaschen.

2. mit Wasser nachfüllen

Du kannst den Eimer zu einer Wasserquelle bringen, um Wasser zu holen (a), oder du kannst ihn direkt füllen (b). Füllen Sie den Eimer bis zum maximalen Wasserstand.

⚠ VORSICHT

Verwenden Sie kein heißes Wasser über 46°C (114,8 F). Nur für häusliches Leitungswasser oder Trinkwasser aus Flaschen.

3. Volle Wasseranzeige

Wenn Sie Wasser nachfüllen, können Sie nicht allein durch einen Blick auf den Schwimmer feststellen, ob das Wasser voll ist. Sie müssen den Deckel öffnen und die volle Wasserlinie prüfen, um zu bestätigen, dass das Wasser voll ist.

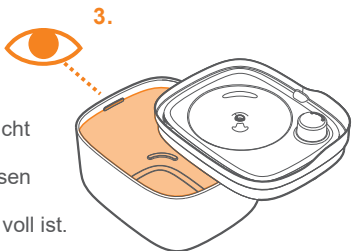
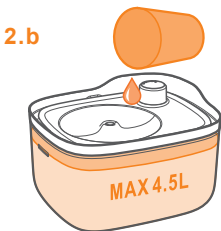
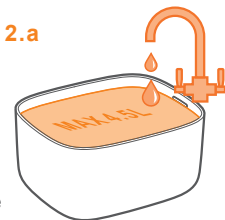

HINWEIS

Ein Schwimmer in der höchsten Position zeigt nur an, dass genügend Wasser vorhanden ist, aber nicht, dass das Wasser voll ist. Daher ist es wichtig, beim Nachfüllen den Deckel zu öffnen und den maximalen Wasserstand zu beobachten.

4. Einbau der Kartusche

Drehen Sie die Disc-Verriegelung im Uhrzeigersinn. Nach dem Entriegeln heben Sie das Scheibenschloss auf, nehmen die Scheibe heraus, setzen die Filterpatrone ein, decken die Scheibe ab und setzen schließlich das Scheibenschloss wieder ein und drehen es im Uhrzeigersinn, um die Scheibe zu verriegeln.

WASSERS-
TAND



REICHLICH
WASSER

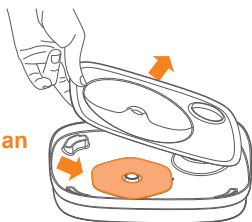

HINWEIS

Im Uhrzeigersinn ist gesperrt. 
Gegen den Uhrzeigersinn ist entriegelt 

5. Schließen Sie das Kabel zum Einschalten an

Schließen Sie nach dem Einlegen des Filters die Abdeckung, stecken Sie das Netzkabel in die seitliche Steckdose und stecken Sie den USB-Anschluss in einen beliebigen USB-Port.

VORSICHT

Die USB-Eingangsspannung dieses Produkts beträgt 5 V. Prüfen Sie die Ausgangsspannung des Netzteils und den Typ des Adapters sorgfältig.

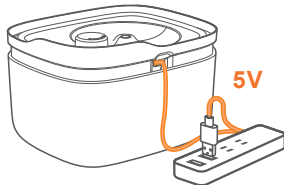



Verwendung und Entfernung von

Der Schwimmer dient dazu, dass der Benutzer die verbleibende Wassermenge sehen kann. Wenn sich der Schwimmer unter der Oberfläche der Wasserscheibe befindet, sollte diese bis zum oberen Rand gefüllt werden, um sicherzustellen, dass der Spender weiterhin Wasser liefert.

1. Wenn sich der Schwimmer in seiner höchsten Position befindet, bedeutet dies, dass sich im Eimer genügend Wasser für Ihr Haustier befindet. Zu diesem Zeitpunkt muss der Tierhalter kein Wasser mehr nachfüllen. Abbildung 1
2. Wenn der Schwimmer unter der Oberfläche der Wasserscheibe steht, bedeutet dies, dass Wasser nachgefüllt werden muss; bitte fügen Sie sofort Wasser bis zum Höchststand hinzu. Abbildung 2
3. Wenn der Schwimmer unter der Oberfläche der Wasserwanne ist und die Pumpen-LED weiterhin blinkt, bedeutet dies, dass der Wasserstand extrem niedrig ist und sofort nachgefüllt werden muss. Abbildung 3

HINWEIS

Wenn Sie Wasser nachfüllen, müssen Sie den Deckel öffnen, um zu prüfen, ob er voll ist.

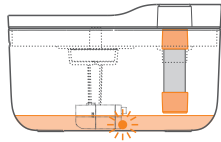
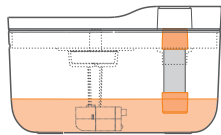
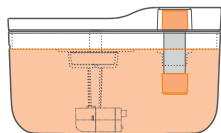

4. Für eine gründliche Reinigung entfernen Sie die Schwimmerbaugruppe, indem Sie die orangefarbenen Teile an beiden Enden des Schwimmers festhalten, dann drehen und die orangefarbenen Teile herausziehen. Beachten Sie, dass die orangefarbenen Teile beim Wiedereinbau fest angezogen werden müssen. Abbildung 4

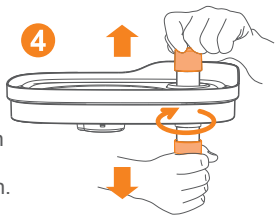

Wartung und Instandhaltung

1. Lebensdauer der Kartusche

Die Lebensdauer der Kartusche hängt von der Verwendung und der Qualität des Wassers ab. Es wird empfohlen, die Kartusche nach zwei Wochen ununterbrochener Nutzung zu ersetzen.



2. Einfache Reinigung

Es wird empfohlen, den Eimer, die Filterpatrone, den Schalldämpferschwamm und den Pumpenschwamm jedes Mal zu reinigen, wenn das Wasser nachgefüllt wird.



3. Vollständige Reinigung

- Bitte führen Sie einmal im Monat eine vollständige Reinigung durch
- Nach längerem Gebrauch kann sich auf der Oberfläche des internen Wasserkreislaufs etwas Schmutz ansammeln, der mit einer Bürste gereinigt werden muss. Zur vollständigen Reinigung muss das Gerät zerlegt werden.

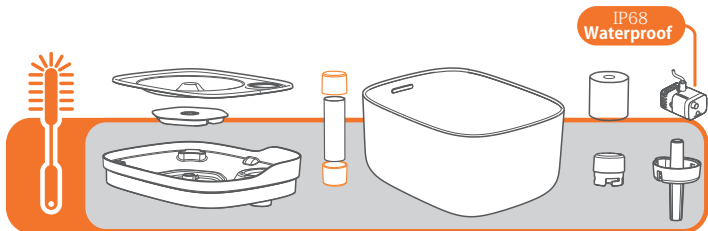

4. Wartung von Wasserpumpen

Nach längerem Gebrauch kann der Wasserdurchfluss abnehmen oder die Pumpe kann Geräusche machen. Dies ist auf die Ansammlung von Schmutz und Fremdkörpern im Inneren der Pumpe zurückzuführen, weshalb die Pumpe regelmäßig zur Reinigung zerlegt werden muss. Eine Reinigung alle drei Monate wird empfohlen.

5. Wie baue ich die Pumpe aus?

- Ziehen Sie den Wasserpumpendeckel heraus und entfernen Sie den Propeller wie unten dargestellt.
- Reinigen Sie mit einer kleinen Bürste alle Innenflächen des Propellers und der Pumpe. Zum Schluss einfach wieder zusammenbauen.

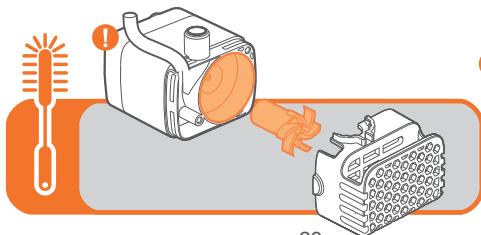

- ! Die Pumpe ist wasserdicht nach IP68, Demontage und Reinigung beeinträchtigen die Wasserdichtigkeit nicht.



Allgemeine Probleme

Q Warum funktioniert das Produkt nach dem Anschließen der Kabel nicht richtig?

A Der USB-Stecker ist nicht vollständig eingesteckt, bitte stecken Sie ihn erneut ein. Das Netzkabel ist innen gebrochen, bitte ersetzen Sie es durch ein neues. Prüfen Sie, ob der Schalter an der Steckdose eingeschaltet ist.

Q Wie lange hält die Patrone?

A Die Lebensdauer der Patrone kann je nach Gebrauch länger oder kürzer sein. Es wird empfohlen, die Patrone nach einem halben Monat ununterbrochenen Gebrauchs durch eine neue zu ersetzen.

Q Warum schwimmt Schwarzpulver im Wasser?

A Das ist das Pulver aus der Kokosnussschalen-Aktivkohle in der Patrone, das sicher und unschädlich ist. Sie können dieses Problem lösen, indem Sie die Patrone reinigen.

Q Warum macht die Pumpe während des Betriebs anormale Geräusche?

A Es können kleine Fremdkörper in die Wasserpumpe eingedrungen sein. Bauen Sie die Wasserpumpe aus, reinigen Sie sie und setzen Sie die Schieber wieder ein.



Produkt-Spezifikationa

Produktname: Tier-Trinkbrunnen

Modell: FS10

Eingangsspannung: DC5V

Nennleistung: 1W

Arbeitsstrom: 200mA

Hauptmaterial: Edelstahl 304 + ABS

Fassungsvermögen des Produkts: 4,5 Liter (152 Unzen)

Nettogewicht des Produkts: 1,16 kg (2,56 lb)

Produktgröße: 26 cm × 21,2 cm × 15,4 cm (10,2 Zoll × 6,06 Zoll × 6 Zoll)

Betriebstemperatur: 1 °C ~ 40 °C (33,8 °F ~ 104 °F)

Lagertemperatur: -10 °C ~ 50 °C (14 °F ~ 122 °F) / Wasserfrei

Anwendungsbereich: Hauskatzen und mittlere/kleine Hunde

Ausführungsnorm: GB4343.1/2; GB4806.7-2016





Explication des mots et symboles d'attention



SYMBOLE D'ALERTE DE SÉCURITÉ Il est utilisé pour vous avertir des risques potentiels de blessures. Respectez tous les messages de sécurité qui suivent ce symbole afin d'éviter tout risque de blessure ou de décès.

⚠ WARNING

AVERTISSEMENT, indique une situation dangereuse qui, si elle n'est pas évitée, peut entraîner la mort ou des blessures graves.

⚠ CAUTION

ATTENTION, utilisé avec le symbole d'alerte de sécurité, indique une situation dangereuse qui, si elle n'est pas évitée, peut entraîner des blessures mineures ou modérées.

CAUTION

ATTENTION, sans le symbole d'alerte de sécurité, est utilisé pour des pratiques qui ne sont pas liées à des blessures corporelles.

NOTICE

AVIS est utilisé pour signaler des pratiques qui ne sont pas liées à des blessures corporelles.



PROHIBITED indique que l'opération est interdite.



EXCLAMATION signale certaines informations qui nécessitent une attention particulière.



Consignes de sécurité pour ce produit

⚠️ AVERTISSEMENT

Ce produit n'est pas recommandé pour les animaux de moins de 3 mois.



⚠️ ATTENTION

Ce produit est un produit à basse tension, mais les animaux de compagnie qui mordent le câble peuvent quand même provoquer des fuites électriques. Mordront le câble provoqueront tout de même des fuites électriques. Veuillez guider correctement vos animaux de compagnie.



Si l'eau contenue dans le produit n'est pas consommée pendant une longue période, elle doit être changée à temps. Veillez à ce que l'eau de boisson de votre animal soit propre, non toxique et inoffensive.



ATTENTION

Veillez à ce que l'appareil soit de niveau et ne le renversez pas, sous peine de provoquer un dysfonctionnement ou de renverser de l'eau.



Ce produit ne peut filtrer que de l'eau potable. Ne placez pas d'autres boissons pour animaux de compagnie ou d'autres liquides d'eau non pure dans la fontaine.



Lorsque l'appareil contient de l'eau, la température ambiante intérieure ne doit pas être inférieure à 0°C (33,8 F). Dans le cas contraire, le gel endommagera le produit.



AVIS

Les pièces ①, ③ et ⑦ dans la description des composants sont toutes compatibles avec le lave-vaisselle. Nous ne recommandons pas l'utilisation de détergents.



Contenu de la boîte

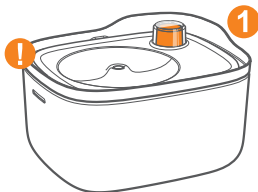

- | | | |
|---|-------|---|
| 1. Fontaine à eau pour animaux de compagnie | | 1 |
| 2. Filtre | | 1 |
| 3. Manuel d'utilisation | | 1 |



Les pièces principales en plastique de ce produit sont des matériaux sans BPA et sûrs.



Introduction des composants

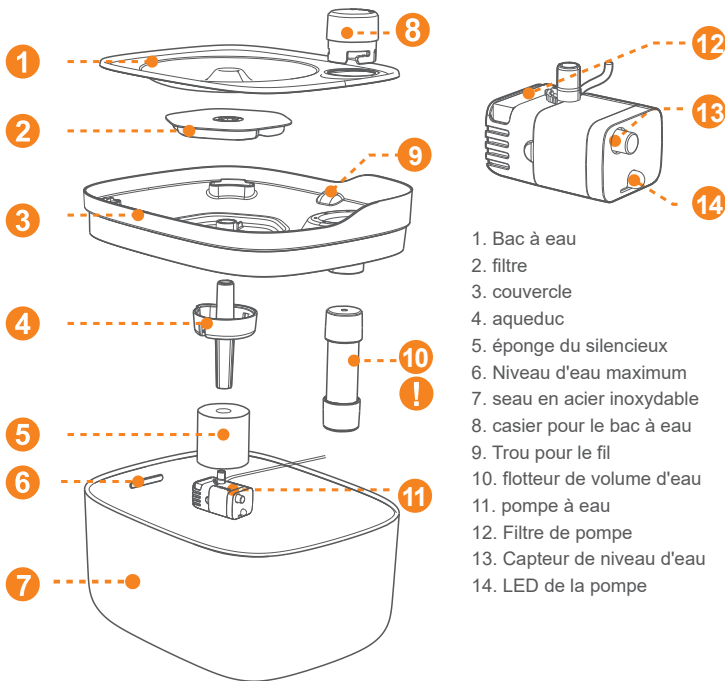

Cette pièce ne peut être démontée que lors du nettoyage. La méthode de démontage est décrite aux pages 7 et 8.



Commencer à utiliser

AVIS



- Confirmez d'abord la liste d'emballage.
- Lire attentivement le manuel de l'utilisateur

1. Rinçage du filtre

Ouvrez le couvercle, sortez le filtre et faites-le tremper. Remarque: le filtre doit être rincé et trempé pendant dix minutes pour éliminer la poudre de charbon actif avant d'être utilisé.

2. Obtenir de l'eau

Vous pouvez amener le seau à la source d'eau pour obtenir de l'eau (a), ou vous pouvez ajouter de l'eau directement (b) remplir le seau d'eau jusqu'au niveau maximum.

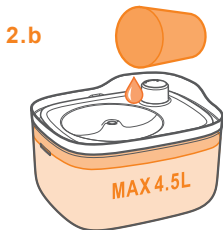
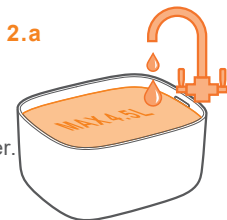

⚠ ATTENTION

N'utilisez pas d'eau chaude à plus de 46°C (114,8F). Convient uniquement à l'eau du robinet ou à l'eau potable en bouteille.

3. indicateur d'eau pleine

Lorsque vous remplissez le réservoir d'eau, vous ne pouvez pas juger si l'eau est pleine en regardant simplement le flotteur. Vous devez ouvrir le couvercle et regarder la ligne du niveau maximum de l'eau pour confirmer que l'eau est pleine.

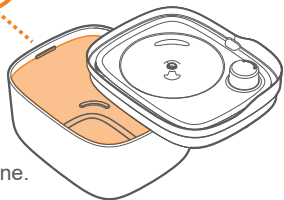

AVIS

Le flotteur en position haute peut indiquer qu'il y a suffisamment d'eau, mais il ne peut pas indiquer que l'eau est pleine ! Par conséquent, lorsque vous remplissez le réservoir d'eau, vous devez ouvrir le couvercle et observer le niveau maximum de l'eau.

4. installer l'élément filtrant

Une fois le verrou déverrouillé, prenez le verrou, sortez le bac à eau, mettez le filtre en place, puis couvrez le bac à eau, et enfin remettez le verrou en place et tournez-le dans le sens des aiguilles d'une montre pour verrouiller le bac à eau.

AVIS

Le sens des aiguilles d'une montre correspond au verrouillage. 🔒

Le sens inverse des aiguilles d'une montre permet de déverrouiller. 🔓

5. Relier le câble à l'alimentation

Après avoir installé le filtre, fermez le couvercle, placez le câble d'alimentation dans le trou de la sortie latérale et insérez la borne USB dans n'importe quel port USB.

ATTENTION

La tension d'entrée USB de ce produit est de 5V. Veuillez vérifier la tension de sortie de l'alimentation électrique.

NIVEAU SUFFISAMMENT PLEIN D'EAU

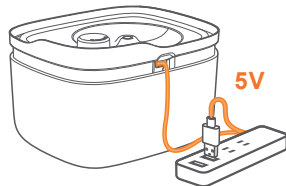
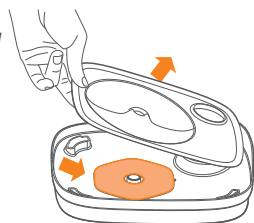



Utilisation et démontage du flotteur

La fonction du flotteur est de permettre à l'utilisateur d'observer visuellement le volume d'eau restant. Lorsque le flotteur est plus bas que la surface du bac à eau, il faut remplir la fontaine d'eau jusqu'à ce qu'elle soit pleine et s'assurer qu'elle continue à fournir de l'eau.

1. Lorsque le flotteur est en position haute, cela signifie qu'il y a suffisamment d'eau dans le bac pour que votre animal puisse s'abreuver. Fig 1
2. Lorsque le flotteur est plus bas que la surface du bac à eau, cela signifie que l'eau doit être remplie à nouveau. Veuillez remplir l'eau jusqu'au niveau maximum en une seule fois. Fig 2
3. Lorsque le flotteur est plus bas que la surface du bac à eau et que le voyant DEL de la pompe continue de clignoter, cela signifie que le volume d'eau est extrêmement faible et que la fontaine doit être remplie immédiatement. Fig. 3

AVIS

Lorsque vous remplissez le réservoir d'eau, vous devez ouvrir le couvercle et vérifier s'il est plein.

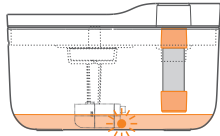
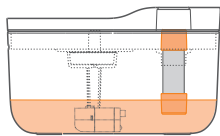
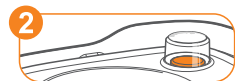
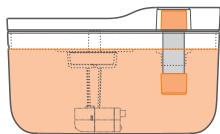
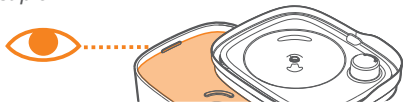

4. Lorsqu'un nettoyage approfondi est nécessaire, tenez d'abord les parties orange aux deux extrémités du flotteur, puis tournez et tirez les parties orange pour retirer l'assemblage du flotteur. Notez que les parties orange doivent être fermement serrées lors du remontage. Fig 4

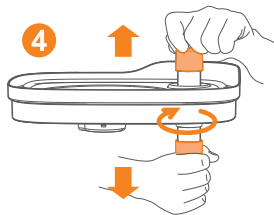

Entretien

1. Cycle de vie du filtre

La durée de vie de l'élément filtrant varie en fonction de l'utilisation spécifique et de la qualité de la source d'eau. Il est recommandé de remplacer l'élément filtrant après deux semaines d'utilisation continue.



2. Nettoyage simple

Il est recommandé de nettoyer le seau, l'élément filtrant et l'éponge du silencieux à chaque fois que vous remplissez l'eau.



3. Nettoyage complet

- Veuillez procéder à un nettoyage complet une fois par mois.
- Après une utilisation prolongée, des saletés peuvent s'accumuler à la surface de la voie d'eau interne, qui doit être nettoyée à l'aide d'une brosse à récurer.
Le nettoyage complet nécessite le démontage du produit

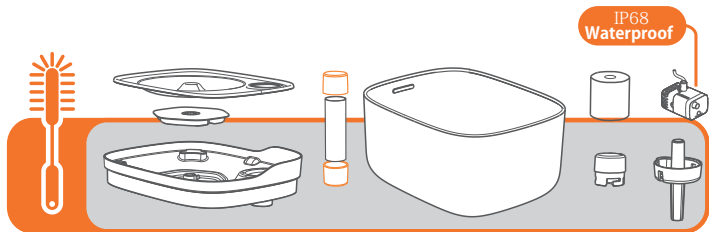

4. Entretien de la pompe

Après une utilisation prolongée, le débit d'eau peut diminuer ou la pompe peut faire du bruit. Cela est dû à l'accumulation de saletés et de corps étrangers à l'intérieur de la pompe à eau. Il est donc nécessaire de démonter la pompe régulièrement pour la nettoyer. Il est recommandé de la démonter et de la laver tous les trois mois.

5. Comment démonter la pompe ?

- Comme le montre l'image ci-dessous, retirez le couvercle de la pompe à eau et sortez l'hélice.
- Utilisez une petite brosse pour nettoyer l'hélice et toutes les surfaces internes de la pompe. Enfin, la pompe est assemblée.

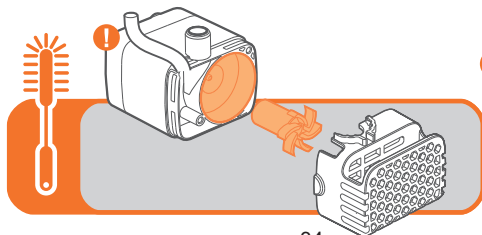

- ! La pompe à eau est étanche selon la norme IP68, le démontage et le nettoyage n'affectent pas les performances d'étanchéité.



FAQ

Q Pourquoi le produit ne fonctionne-t-il pas après avoir connecté les fils ?

R La tête USB n'est pas insérée à fond, veuillez la réinsérer. Le câble d'alimentation est cassé à l'intérieur, veuillez le remplacer par un nouveau. Veuillez vérifier si l'interrupteur de la prise est allumé.

Q Combien de temps l'élément filtrant peut-il être utilisé ?

R La durée de vie de l'élément filtrant peut être plus ou moins longue en fonction de l'utilisation spécifique. Il est recommandé de le remplacer après un demi-mois d'utilisation continue.

Q Pourquoi la pompe fait-elle un bruit anormal pendant l'utilisation ?

R Il est possible que de petits corps étrangers aient pénétré dans la pompe à eau. Veuillez démonter et laver la pompe à eau, puis la réinstaller.

Q Pourquoi le flotteur ne flotte-t-il pas lorsqu'il y a suffisamment d'eau ?

R Des saletés sont attachées à la paroi du flotteur ou de l'eau pénètre dans le flotteur. Veuillez démonter et nettoyer le flotteur, puis réinstaller le flotteur, et assurez-vous de bien fermer le couvercle du flotteur.

Q Pourquoi de la poudre noire flotte-t-elle dans l'eau ?

R Il s'agit d'une fine poudre de charbon actif en coquille de noix de coco, qui est sûre et inoffensive. Vous pouvez nettoyer l'élément filtrant séparément pour résoudre ce problème.



Spécifications

Nom du produit: Fontaine à eau pour animaux de compagnie

Numéro de modèle: FS10

Tension d'entrée: DC5V

Puissance nominale: 1W

Courant de fonctionnement: 200mA

Matériau: Acier inoxydable 304+ABS

Capacité du produit: 4,5 L

Poids net du produit: 1,16 kg (2,56 lbs)

Product size: 26cm*21.2cm*15.4cm(10.2in*6.06in*6in)

Température de fonctionnement: 1°C~40°C(33.8°F~104°F)

Température de stockage: -10°C~50°C(14°F~122 F)/Pas d'eau

Champ d'application: Chats et chiens de taille moyenne/petite

Conçu et fabriqué en Chine





Explicación de las palabras y símbolos de atención



SÍMBOLO DE ALERTA DE SEGURIDAD Se utiliza para alertar al usuario de posibles riesgos de lesiones personales. Obedezca todos los mensajes de seguridad que siguen a este símbolo para evitar el riesgo de lesiones o muerte.

WARNING

ADVERTENCIA indica una situación peligrosa que, si no se evita, puede provocar la muerte o lesiones graves.

CAUTION

La **PRECAUCIÓN** utilizada junto con el símbolo de alerta de seguridad indica una situación peligrosa que, de no evitarse, podría provocar lesiones leves o moderadas.

CAUTION

La **PRECAUCIÓN**, sin el símbolo de alerta de seguridad, se utiliza para prácticas no relacionadas con lesiones personales.

NOTICE

AVISO se utiliza para indicar prácticas no relacionadas con lesiones personales.



El **símbolo PROHIBIDO** indica que la operación está prohibida.



El **SIGNO DE EXCLAMACIÓN** indica cierta información que requiere especial atención.



Instrucciones de seguridad para este producto

⚠️ ADVERTENCIA

Este producto no está recomendado para mascotas menores de 3 meses.



⚠️ PRECAUCIÓN

Este producto es de bajo voltaje, pero si las mascotas muerden el cable se producirán fugas eléctricas.

Por favor, guíe a sus mascotas correctamente.



Si el agua del producto no se consume durante mucho tiempo, debe cambiarse a tiempo. Asegúrese de que el agua que bebe la mascota es limpia, no tóxica e inocua.



PRECAUCIÓN

Manténgalo nivelado y no golpee el producto, de lo contrario hará que el equipo funcione mal o derrame agua.



Este producto sólo puede filtrar agua potable, por favor no coloque otros productos de bebidas para mascotas u otros líquidos que no sean agua pura en la fuente.



Cuando el producto contenga agua, la temperatura ambiente interior no puede ser inferior a 0°C (33,8 F). De lo contrario, la congelación dañará el producto.



AVISO

Las piezas ①, ③ y ⑦ de la descripción de componentes son aptas para el lavavajillas. No recomendamos el uso de detergentes.



Qué hay en la caja

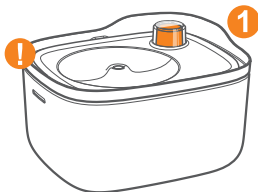

- | | | |
|---------------------------------|-------|---|
| 1. Fuente de agua para mascotas | | 1 |
| 2. Filtro | | 1 |
| 3. manual de usuario | | 1 |

! *Las principales piezas de plástico de este producto no contienen BPA y son seguras.*



Presentación de los componentes

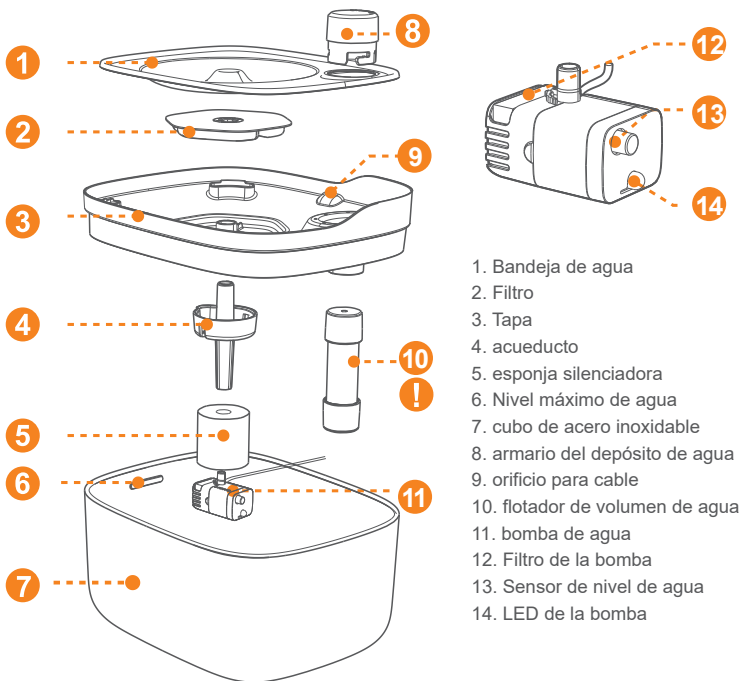

Esta pieza sólo puede desmontarse durante la limpieza. Consulte el método de desmontaje en las páginas 7 y 8.



Empezar a utilizar

AVISO



- Confirme primero la lista de embalaje.
- Lea atentamente el manual del usuario

1. Enjuague del filtro

Abra la tapa, saque el filtro y déjelo en remojo.

Nota: Antes de su uso, el filtro debe enjuagarse y dejarse en remojo durante diez minutos para eliminar el polvo de carbón activado.

2. Buscar agua

Puede llevar el cubo a la fuente de agua para sacar agua (a), o añadir agua directamente (b) llene el cubo con agua hasta el nivel máximo.

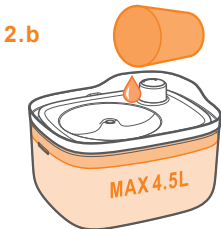
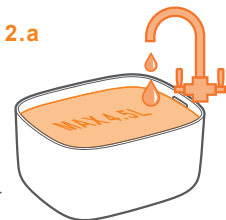

⚠ PRECAUCIÓN

No utilice agua caliente a más de 46°C (114,8F). Sólo apta para agua del grifo o agua potable embotellada.

3. indicador de agua llena

Cuando llene el depósito de agua, no podrá juzgar si el agua está llena simplemente mirando el flotador. Debe abrir la tapa y mirar la línea de nivel máximo de agua para confirmar que el agua está llena.

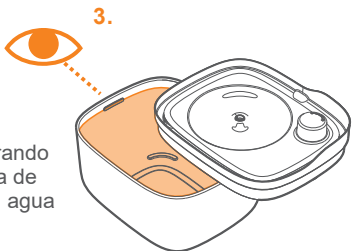

AVISO

El flotador en la posición alta puede indicar que hay suficiente agua, ¡pero no puede indicar que el agua está llena! Por lo tanto, al llenar el depósito de agua, debe abrir la tapa y observar el nivel máximo de agua.

**NIVEL
LLENO**



**AGUA
SUFICIENTE**



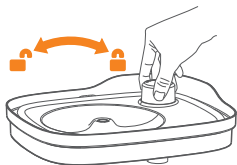

4. instale el elemento filtrante

Una vez desbloqueado el cierre, coja el cierre, saque la bandeja de agua, coloque el elemento filtrante, luego tape la bandeja de agua y, por último, vuelva a colocar el cierre y gírelo en el sentido de las agujas del reloj para bloquear la bandeja de agua.



AVVISO

Gire en el sentido de las agujas del reloj para bloquear. 

En sentido contrario a las agujas del reloj para desbloquear. 

5. Conexión del cable de alimentación

Después de instalar el filtro, cierre la tapa, inserte el cable de alimentación en el orificio de la toma lateral y conecte el terminal USB a cualquier puerto USB.

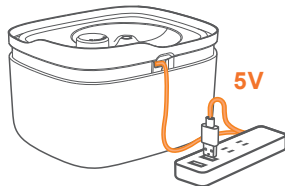
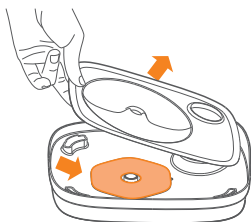

PRECAUCIÓN

La tensión de entrada USB de este producto es de 5V. Compruebe la tensión de salida de la fuente de alimentación.



Uso y extracción del flotador

La función del flotador es permitir al usuario observar visualmente el volumen de agua restante. Cuando el flotador esté más bajo que la superficie de la bandeja de agua, deberá rellenarse de agua hasta el tope y asegurarse de que la fuente sigue suministrando agua.

1. Cuando el flotador está en posición vertical, significa que hay suficiente agua en la bandeja para que su mascota beba. Fig. 1

2. Cuando el flotador está más bajo que la superficie de la bandeja, significa que hay que llenar el agua. Llene el agua hasta el nivel máximo de una sola vez. Fig. 2

3. Cuando el flotador está más bajo que la superficie de la cubeta de agua y el LED de la bomba sigue parpadeando, el volumen de agua es extremadamente bajo y la fuente debe llenarse inmediatamente. Fig. 3

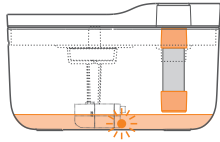
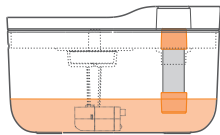
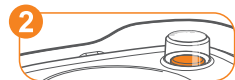
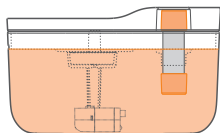
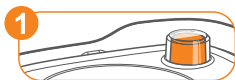

ADVERTENCIA

Cuando llene el depósito de agua, abra la tapa y compruebe que está lleno.

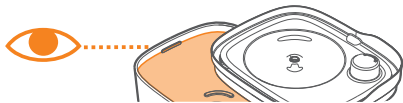

4. Cuando sea necesaria una limpieza a fondo, primero sujete las piezas naranjas de ambos extremos del flotador, luego gire y tire de las piezas naranjas para retirar el conjunto del flotador. Tenga en cuenta que las piezas naranjas deben estar firmemente apretadas cuando vuelva a montarlo. Fig 4

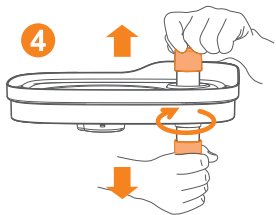

Mantenimiento

1. Ciclo de vida del filtro

La vida útil del elemento filtrante varía en función del uso específico y de la calidad de la fuente de agua. Se recomienda sustituir el elemento filtrante después de dos semanas de uso continuado.



2. Limpieza sencilla

Recomendamos limpiar el cubo, el elemento filtrante y la esponja silenciadora cada vez que se llene de agua.



3. Limpieza completa

- Es necesario realizar una limpieza a fondo una vez al mes.
- Tras un uso prolongado, puede acumularse suciedad en la superficie del canal interior, que debe limpiarse con un cepillo.

Para una limpieza completa, es necesario desmontar el producto.

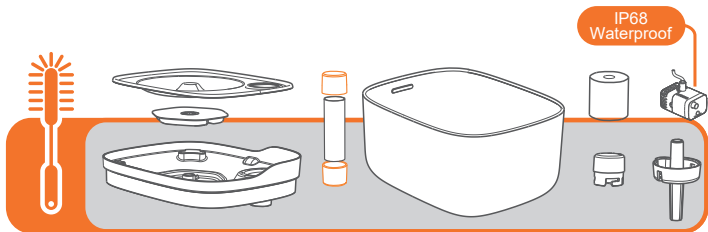

4. Mantenimiento de la bomba

Tras un uso prolongado, el caudal de agua puede disminuir o la bomba puede hacer ruido. Esto se debe a la acumulación de suciedad y objetos extraños en el interior de la bomba de agua, por lo que es necesario desmontar la bomba con regularidad para su limpieza. Se recomienda desmontarla y lavarla cada tres meses.

5. ¿Cómo desmontar la bomba?

- Como se muestra en la imagen inferior, retire la tapa de la bomba de agua y saque la hélice.
- Con un cepillo pequeño, limpie la hélice y todas las superficies internas de la bomba. Por último, se monta la bomba.

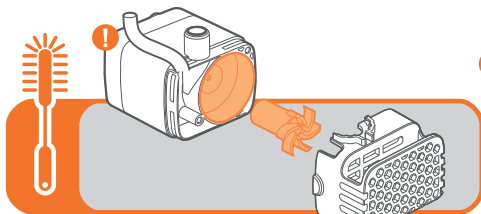

- ! La bomba de agua está sellada IP68, el desmontaje y la limpieza no afectan al rendimiento de sellado.



PREGUNTAS FRECUENTES

Q ¿Por qué no funciona el producto después de conectar los cables?

R El cabezal USB no está completamente insertado, por favor vuelva a insertarlo. El cable de alimentación está roto por dentro, por favor sustitúyalo por uno nuevo. Compruebe que el interruptor de la toma está encendido.

Q ¿Cuánto tiempo se puede utilizar el elemento filtrante?

R La vida útil del elemento filtrante puede ser mayor o menor en función del uso específico. Se recomienda sustituirlo después de medio mes de uso continuado.

Q ¿Por qué flota polvo negro en el agua?

R Se trata de un fino polvo de carbón activado procedente de cáscaras de coco, que es seguro e inofensivo. Para solucionar este problema, el elemento filtrante puede limpiarse por separado.

Q ¿Por qué la bomba hace un ruido anormal durante su uso?

R Es posible que hayan entrado pequeños cuerpos extraños en la bomba de agua. Por favor, desmonte y lave la bomba de agua, y luego vuelva a instalarla.

Q ¿Por qué el flotador no flota cuando hay suficiente agua?

R Hay suciedad adherida a la pared del flotador o está entrando agua en el flotador. Desmonte y limpie el flotador, luego vuelva a instalarlo y asegúrese de cerrar bien la tapa del flotador.



Especificaciones técnicas

Nombre del producto: Enfriador de agua para mascotas

Número de modelo: FS10

Voltaje de entrada: DC5V

Potencia nominal: 1W

Corriente de funcionamiento: 200mA

Material: acero inoxidable 304+ABS

Capacidad del producto: 4.5 L

Peso neto del producto: 1.16kg (2.56lbs)

Product size:26cm*21.2cm*15.4cm(10.2in*6.06in*6in)

Temperatura de funcionamiento: 1°C~40°C (33.8°F~104°F)

Temperatura de almacenamiento: -10°C~50°C (14°F~122°F)/Sin agua

Aplicación: perros y gatos de tamaño pequeño/mediano

Diseñado y fabricado en China





Spiegazione delle parole e dei simboli di attenzione



SIMBOLO DI ALLERTA PER LA SICUREZZA, Viene utilizzato per avvisare l'utente di potenziali rischi di lesioni personali. Rispettare tutti i messaggi di sicurezza che seguono questo simbolo per evitare il rischio di lesioni o morte.

WARNING

AVVERTENZA, indica una situazione di pericolo che, se non viene evitata, può provocare la morte o gravi lesioni.

CAUTION

ATTENZIONE, utilizzata insieme al simbolo di avviso di sicurezza, indica una situazione di pericolo che, se non evitata, può provocare lesioni lievi o moderate.

CAUTION

ATTENZIONE, senza il simbolo di avviso di sicurezza, viene utilizzata per pratiche non correlate a lesioni personali.

NOTICE

L'AVVISO viene utilizzato per indicare pratiche non correlate a lesioni personali.



Il simbolo **PROIBITO** indica che l'operazione è vietata.



Il **PUNTO ESCLAMATIVO** indica alcune informazioni che richiedono particolare attenzione.



Istruzioni di sicurezza per questo prodotto

⚠AVVERTENZA

Questo prodotto non è consigliato per animali domestici di età inferiore ai 3 mesi.



⚠ATTENZIONE

Questo prodotto è a bassa tensione, ma gli animali domestici che mordono il cavo possono comunque causare perdite elettriche.

Si prega di guidare gli animali domestici in modo appropriato



Se l'acqua contenuta nel prodotto non viene consumata per molto tempo, è necessario cambiarla per tempo. Assicurarsi che l'acqua da bere dell'animale sia pulita, non tossica e innocua.



ATTENZIONE

Mantenere il prodotto in piano e non rovesciarlo, per evitare il malfunzionamento dell'apparecchiatura o la fuoriuscita di acqua.



Questo prodotto è in grado di filtrare solo l'acqua potabile; si prega di non inserire nella fontana altri prodotti per animali domestici o altri liquidi non puri.



Quando il prodotto contiene acqua, la temperatura ambiente interna non può essere inferiore a 0°C (33,8 F). In caso contrario, il congelamento danneggia il prodotto.



AVISO

Le parti ①, ③ e ⑦ nella descrizione del componente sono tutte lavabili in lavastoviglie. Non si consiglia l'uso di detergenti.



Cosa c'è nella scatola

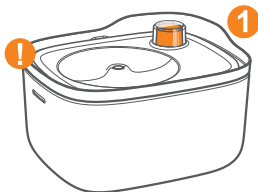

- | | | |
|--|-------|---|
| 1. Fontana d'acqua per animali domestici | | 1 |
| 2. Filtro | | 1 |
| 3. manuale d'uso | | 1 |



Le principali parti in plastica di questo prodotto sono prive di BPA e sicure.



Introduzione dei componenti

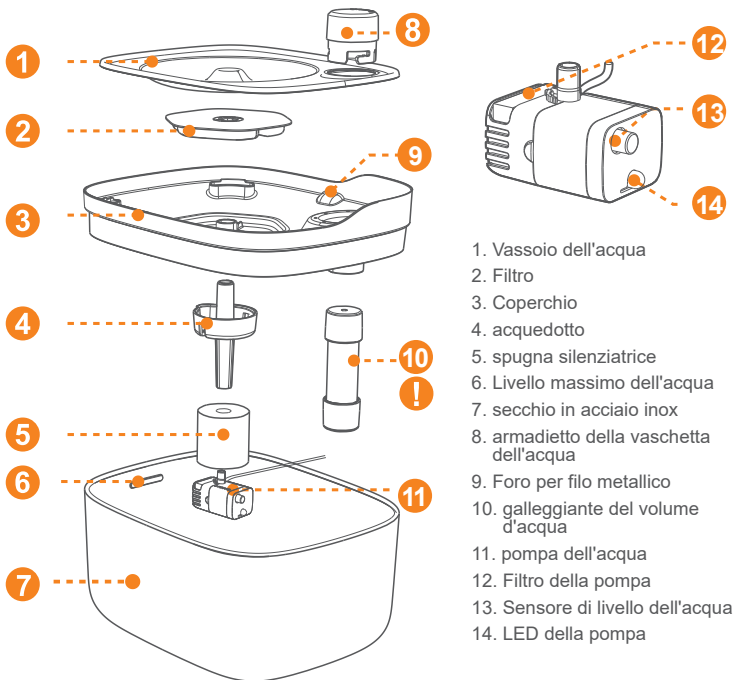

Questa parte può essere smontata solo durante la pulizia. Per il metodo di smontaggio, fare riferimento alle pagine 7&8.



Iniziare a usare

AVVISO



- Confermare prima l'elenco degli imballaggi.
- Leggere attentamente il manuale d'uso

1. Risciacquo del filtro

Aprire il coperchio, estrarre il filtro e metterlo in ammollo.

Nota: prima dell'uso, il filtro deve essere sciacquato e lasciato in ammollo per dieci minuti per rimuovere la polvere di carbone attivo.

2. Prendere l'acqua

È possibile portare il secchio alla fonte d'acqua per prelevare l'acqua (a), oppure aggiungere direttamente l'acqua (b) riempire il secchio d'acqua fino al livello massimo.

2.a

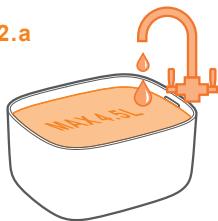

2.b

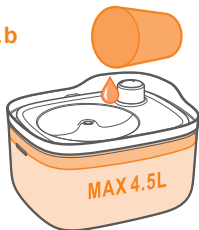

⚠ ATTENZIONE

Non utilizzare acqua calda a più di 46°C (114,8F). Adatto solo all'acqua del rubinetto o all'acqua potabile in bottiglia.

3.



3. indicatore di acqua piena

Quando si riempie il serbatoio dell'acqua, non è possibile valutare se l'acqua è piena semplicemente guardando il galleggiante. È necessario aprire il coperchio e guardare la linea del livello massimo dell'acqua per confermare che l'acqua è piena.

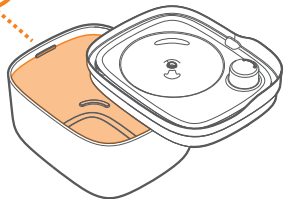

AVVISO

Il galleggiante in posizione alta può indicare che c'è abbastanza acqua, ma non può indicare che l'acqua è piena! Pertanto, quando si riempie il serbatoio dell'acqua, è necessario aprire il coperchio e osservare il livello massimo dell'acqua.

LIVELLO
PIENO



ACQUA
SUFFICIENTE



4. installare l'elemento filtrante

Una volta sbloccata la serratura, prendere la serratura, estrarre la vaschetta dell'acqua, posizionare il filtro, quindi coprire la vaschetta dell'acqua e infine rimettere la serratura in posizione e ruotarla in senso orario per bloccare la vaschetta dell'acqua.

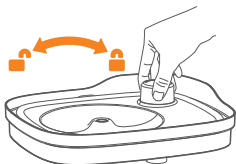

AVVISO

Ruotare in senso orario per bloccare. 🔒

In senso antiorario per sbloccare. 🔓

5. Collegamento del cavo all'alimentazione

Dopo aver installato il filtro, chiudere il coperchio, inserire il cavo di alimentazione nel foro della presa laterale e inserire il terminale USB in una qualsiasi porta USB.

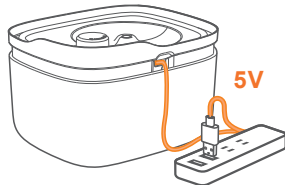
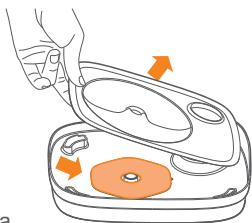

ATTENZIONE

La tensione di ingresso USB di questo prodotto è di 5V. Verificare la tensione di uscita dell'alimentatore



Usò e rimozione del galleggiante

La funzione del galleggiante è quella di consentire all'utente di osservare visivamente il volume d'acqua rimanente. Quando il galleggiante è più basso della superficie della vaschetta d'acqua, è necessario riempire l'acqua fino al suo riempimento e garantire che la fontanella continui a fornire acqua.

1. Quando il galleggiante si trova in posizione verticale, significa che nella vaschetta c'è acqua a sufficienza per far bere il vostro animale domestico. Fig. 1
2. Quando il galleggiante è più basso della superficie della vaschetta, significa che l'acqua deve essere riempita. Riempire l'acqua fino al livello massimo in una sola volta. Fig. 2
3. Quando il galleggiante è più basso della superficie della vaschetta dell'acqua e il LED della pompa continua a lampeggiare, il volume dell'acqua è estremamente basso e la fontana deve essere riempita immediatamente. Fig. 3

AWISO

Quando si riempie il serbatoio dell'acqua, aprire il coperchio e controllare che sia pieno.

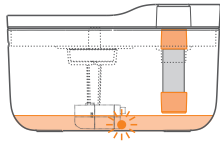
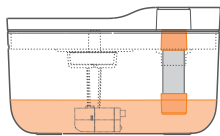
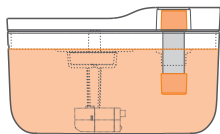

4. Quando è necessaria una pulizia approfondita, tenere prima le parti arancioni alle due estremità del galleggiante, quindi torcere e tirare le parti arancioni per rimuovere il gruppo del galleggiante. Si noti che le parti arancioni devono essere saldamente serrate al momento del rimontaggio. Fig 4

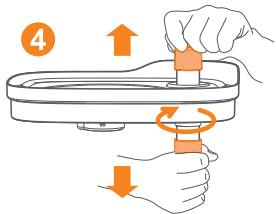

Manutenzione

1. Ciclo di vita del filtro

La durata dell'elemento filtrante varia a seconda dell'uso specifico e della qualità della fonte d'acqua. Si consiglia di sostituire l'elemento filtrante dopo due settimane di utilizzo continuo.



2. Pulizia semplice

Si consiglia di pulire il secchio, l'elemento filtrante e la spugna del silenziatore ogni volta che si fa il pieno d'acqua.



3. Pulizia completa

- Una volta al mese è necessario effettuare una pulizia completa.
- Dopo un uso prolungato, lo sporco può accumularsi sulla superficie del canale interno, che deve essere pulito con una spazzola.

Per una pulizia completa è necessario smontare il prodotto.

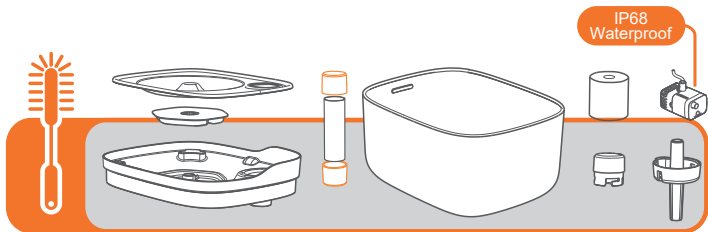

4. Manutenzione della pomp

Dopo un uso prolungato, il flusso dell'acqua può diminuire o la pompa può fare rumore. Ciò è dovuto all'accumulo di sporcizia e corpi estranei all'interno della pompa dell'acqua, per cui è necessario smontare regolarmente la pompa per pulirla. Si consiglia di smontarla e lavarla ogni tre mesi.

5. Come si smonta la pompa?

- Come mostrato nell'immagine sottostante, rimuovere il coperchio della pompa dell'acqua ed estrarre l'elica.
- Con una piccola spazzola, pulire la girante e tutte le superfici interne della pompa. Infine, la pompa è assemblata.

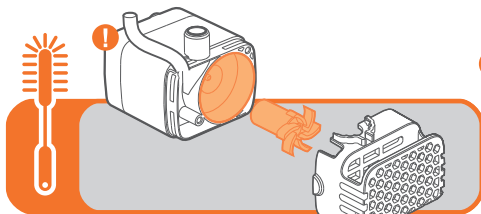

- ! La pompa dell'acqua è sigillata IP68, lo smontaggio e la pulizia non influiscono sulle prestazioni di tenuta.



FAQ

D Perché il prodotto non funziona dopo aver collegato i cavi?

R La testa USB non è completamente inserita, si prega di reinserirla. Il cavo di alimentazione è rotto all'interno, sostituirlo con uno nuovo. Controllare che l'interruttore della presa sia acceso

D Per quanto tempo può essere utilizzato l'elemento filtrante?

R La durata dell'elemento filtrante può essere più o meno lunga a seconda dell'uso specifico. Si consiglia di sostituirlo dopo mezzo mese di utilizzo continuo.

D Perché la polvere nera galleggia nell'acqua?

R Si tratta di una polvere fine di carbone attivo di guscio di cocco, sicura e innocua. Per risolvere questo problema, è possibile pulire separatamente l'elemento filtrante.

D Perché la pompa fa un rumore anomalo durante l'uso?

R È possibile che piccoli corpi estranei siano entrati nella pompa dell'acqua. Si prega di smontare e lavare la pompa dell'acqua, quindi reinstallarla.

D Perché il galleggiante non galleggia quando c'è abbastanza acqua?

R Lo sporco è attaccato alla parete del galleggiante o l'acqua sta entrando nel galleggiante. Smontare e pulire il galleggiante, quindi reinstallarlo e assicurarsi di chiudere bene il coperchio del galleggiante.



Specifiche tecniche

Nome del prodotto: Refrigeratore d'acqua per animali domestici

Numero di modello: FS10

Tensione di ingresso: DC5V

Potenza nominale: 1W

Corrente di funzionamento: 200mA

Materiale: acciaio inox 304+ABS

Capacità del prodotto: 4,5 L

Peso netto del prodotto: 1,16 kg (2,56 libbre)

Product size: 26cm*21.2cm*15.4cm(10.2in*6.06in*6in)

Temperatura di funzionamento: 1°C~40°C (33.8°F~104°F)

Temperatura di conservazione: -10°C~50°C (14°F~122 F)/Nessuna acqua

Applicazione: cani e gatti di taglia medio/piccola

Progettato e prodotto in Cina





安全マークの説明



安全警告マーク潜在的な人身傷害の危険に対する注意を喚起するマーク。死亡や重傷への損害を未然に防止するため、必ずマークの全ての安全メッセージをお守りください。

▲ WARNING

警告: 危険な状況を示します。避けられない場合、重傷を負ったり死亡する可能性があることを示します。

▲ CAUTION

注意: 安全警告記号と一緒に使用されます。危険な状況を示します。避けなければ、軽度または中度の傷害を引き起こす可能性があります。

CAUTION

注意: 安全警告記号のないものは、人身傷害に関係のない行為に示すために使用されます。

NOTICE

知らせ: 人身傷害に関係のない行為に示すために使用されます。



禁止マーク: 行為を禁止することを示します。



感嘆記号: 他の注意しなければいけない情報があることを示します。



安全上のご注意

警告

3カ月未満のペットには、本製品を使用しないでください。



注意

本製品は、低電流を使用しますが、ペットが電源コードを噛むと、漏電の原因となりますので、ペットを適切に誘導してください。



本装置を長期間使用しない場合、水の交換を必ず行ってください。ペットの飲み水を清潔、安全無毒であることを確保してください。



注意

本製品は、水平な場所に置いてください。本製品をひっくり返さないでください。正常に作動しなくなったり、水がこぼれたりする場合があります。



この製品は飲料水のみを濾過できますが、他のペット飲料製品やその他の非純水液体をタンクに入れしないでください。



タンクに水がある場合、0°C (40°F) 以下の天候や温度にさらされる場所に設置または保管しないでください。凍結により製品が故障する可能性があります。



⚠ 注意

※ ウォータタンク、ウォータトレイ及びフィルタートレイは自動食洗機には使えません。洗浄剤の使用をおすすめしません。



パッケージリスト

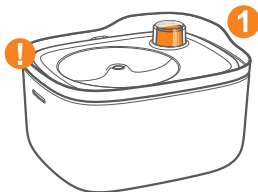

- | | | |
|----------|-------|---|
| 1. 給水器本体 | | 1 |
| 2. フィルター | | 1 |
| 3. 取扱説明書 | | 1 |

⚠ 当製品のプラスチック部品はBPAフリー安全な素材で作られます。



製品概要

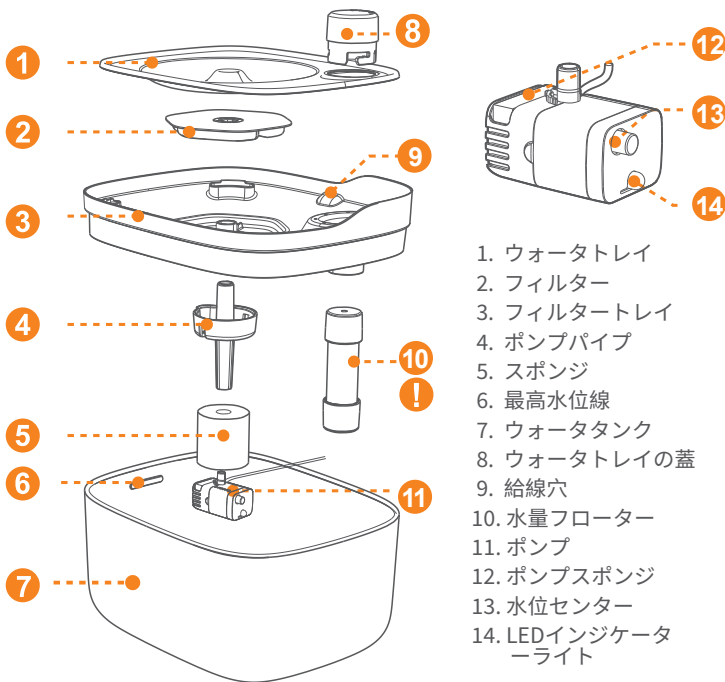

この部品は洗浄時にのみ取り外します。方法は第8ページに参考してください。



使用方法

ご注意



- まず、パッケージリストを確認してください。
- 「取扱説明書」をよくお読みください。

1. フィルターを洗ぐ

フィルターを取り出して、水に浸してください。

注: 使用前に、活性炭粉末を洗い流すために、水道水でフィルターを十分にすすいで、10分間フィルターを浸してください。

2. 水を入れる

ウォータータンクに水を入れてください (A&B方法) 。
水位目盛の最高水位線(MAX)まで給水します。

⚠ 注意

46°Cを超えるお湯を入れしないでください。家庭用水道水または飲料水
のみに適しています。

3. 満水表示

水を入れるとき、フロートを見ただけで満水かどうかは判断できません。ウォータートレイを開けて最高水位線を確認する必要があります。

2.a

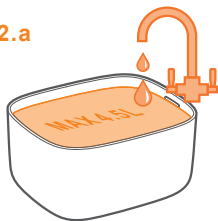

2.b

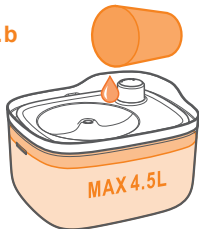

3.

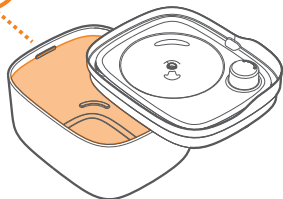

注意

フロートは最高位置になる場合、水量が十分あるを示しますが、満水を示すことができません。満水かどうかは、水を入れるときに、ウォータートレイを開けて、最高水位線を確認してください。

4. フィルターを取り付ける

ウォータートレイの蓋を反時計回りに回します。ロックを解除したら、ウォータートレイの蓋を持ち上げ、ウォータートレイを取り出し、フィルターを入れてからウォータートレイを取り付け、最後にウォータートレイの蓋を時計回りでウォータートレイをロックされます。

注意

時計回り:ロック 🔒

反時計回り:ロック解除 🔓

5. 電源に接続すると給水がオンにする

電源を給水器に接続してください。

注意

本製品のUSB入力電圧は5Vです。電源の出力電圧をきちんとご確認ください。

満水水位



十分な水

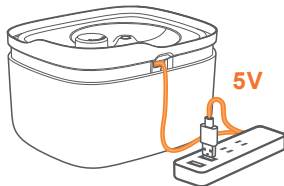
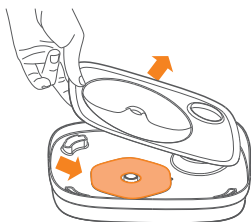
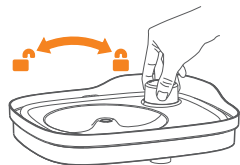



フロートの使用と取り外す

フロートの役割は、直観に水の残量を観察します。フロートがウォータートレイより低いとき、ウォータータンクに水を入れてください。

1. フロートは最高位置になるとき、ウォータータンクに十分な水があると示します。

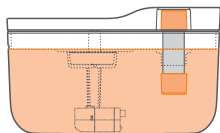

2. フロートがウォータートレイより低いとき、ウォータータンクに最高水位線まで水を入れてください。

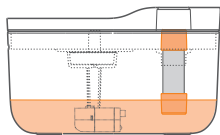

3. フロートがウォータートレイより低く、ポンプLEDインジケータライトが点滅しているとき、水量が低く、すぐに水を入れてくださることをします。

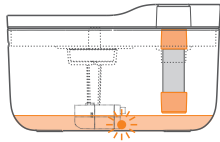
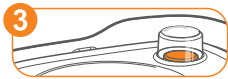

水を入れるとき、ウォータートレイを開けて、満水かどうかを確認してください。



4. 徹底的に掃除する場合、フロート両端のオレンジ色部品を持ち、オレンジ色部品を回転させて引き抜き、水量フローターを取り外します。組み立てる際、オレンジ色部品をしっかり締める必要がありますので、ご注意ください。図4

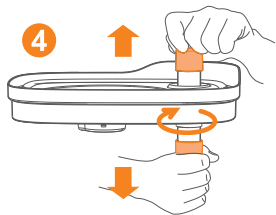

お手入れ方法

1. フィルター使用時間

使用方式や水質によって違います。2週間に1回程度を目安に交換してください。



2. 簡単お手入れ

水を入れるたびに、ウォータータンク、フィルター及びスポンジを掃除してください。



3. 全面クリーニング

- 月に1回、ポンプと給水器などをクリーニングしてください。
- 長期間使用すると、水垢付着している可能性がありますので、ブラシでクリーニングしてください。クリーニングする前、製品を分解してください。

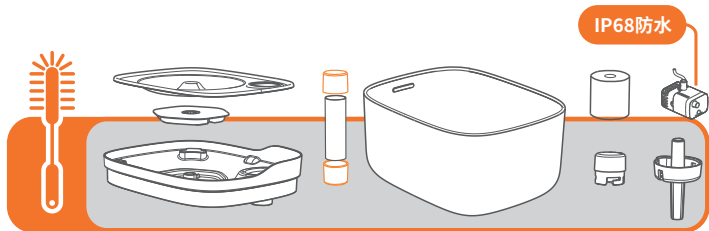

4. ポンプのお手入れ

長期間使用した後、水の出力速度が遅くなるまたはポンプが音があるなど発生する可能性があります。ポンプ内の汚れがあるので、定期的にポンプを分解してから清掃してください。3月間に1回程度を目安に清掃してください。

5. ポンプの分解方法

- 下記の写真通り、ポンプカバーを引き抜き、インペラーを取り出してください。ブラシでインペラーとポンプ内部を清掃してください。最後に、組み立ててください。

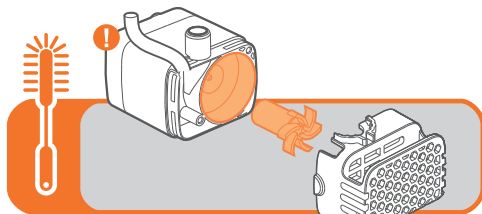

- IP68防水で、分解して清掃してもポンプの防水機能に影響しません。



カスタマーQ&A

Q 充電器を挿入しても給水器が動作しないこと

A 充電器がコンセントにきちんと接触しているか、コンセントのスイッチがオンにするかなどを確認してください。充電ケーブルが不良の可能性があるので、ケーブルを交換してください。

Q フィルターはどれくらいの頻度で交換すべきですか？

A 使用方式や水質によって違います。2週間に1回程度を目安に交換してください。

Q ウォータタンク内およびフィルターエレメント上に黒い残留物

および汚れが現れる。

A これはフィルター内の活性炭の抜け殻で、安全無害です。フィルターエレメントは必ず事前に浸漬して、洗浄してください。

Q ポンプが異常な音がしました場合

A ポンプに汚れがあるかを確認し、ポンプとインペラーを徹底的に清掃してください。

Q 水が十分なのにフロートが浮かない場合

A フロート内部に汚れが付着しているまたはフロート内に水が浸入しています。フロートを分解して清掃し、再度フロートを取り付けてください。フロートカバーはしっかりと閉めてください。



利用規約および責任の制限

1. 利用規約

この製品を使用すると、この取扱説明書のすべての条項に同意したことになります。

この取扱説明書の条件と記述。

2. 正しい使用方法

この製品はペットの毎日の飲料水用に設計されています。適切な使用には、製品に同梱されている取扱説明書全体と特定の「注意」記述を確認することが含まれます。

3. 違法または禁止された使用

この製品はペットのみ適しています。水源が清潔で、安全無毒であることを確認してください。取扱説明書に従わずにこの製品を使用すると、現地の法律に違反する可能性があります。

4. 責任の範囲

メーカーは、本製品の誤った使用または乱用によって引き起こされる関連損害、直接的、間接的、懲罰的、非重大、およびその他の間接的損失に対して責任を負いません。購入者は、この製品を使用するすべてのリスクと責任を負います。

5. 利用規約の変更

メーカーは、本利用規約を随時変更する権利を留保します。この製品に関する条件と注意事項。



FCCコンプライアンス



1.この製品は、PART15の規定に適合しており、動作は次の2つの条件を前提としています。

- (1)この製品によって、有害な干渉が発生することはない。
- (2)この製品は、予想外の動作を引き起こす可能性のある干渉も含め、すべての干渉を受け入れなければならない。

2.この製品には、ユーザーが自分で修理できる部品は含まれていません。修許可されていない修理や改造は、機器に恒久的な損傷を与える可能性があり、パート15の規定に基づき、あなたに対し、本機器を動作させる保証と権限を無効にすることがあります。

FCCの干渉に関する声明:この機器は、FCC規定のPART15に基づくクラスB デジタルデバイスの制限に準拠していることがテストによって確認済みです。制限は、住宅地で機器を使用した場合に有害な干渉が起きないようにするための、一定の保護を目的としたものです。この機器は無線周波エネルギーを生成、使用、および放射するため、指示に従わずに取り付けたり使用したりした場合は、有害な干渉を発生させるおそれがあります。ただし、説明書に従った場合にも、干渉が起きないことを保証するものではありません。この機器によってラジオやテレビの受信に干渉が発生する場合は(機器の電源をオン/オフすることで確認できます)、次のいずれかの方法で干渉をなくすようにしてください。

- 受信アンテナの向きを変えるか、場所を移動します。
- 機器と受信装置の距離を広げる。
- 受信装置が接続されている回路とは別の回路のコンセントに機器を接続する。

販売店またはラジオやテレビの専門技術者に問い合わせる。



当社は、自らの責任において、本製品が CE(2014/30/EU) および ROHS (2011/65/EU)の基準要件を満たしていることを宣言します。当社または販売代理店の承認なしに、不適切なメンテナンスや不当な改造すると、CE 規制に違反する可能性があり、ユーザーに機器を操作する権利を失い、保証も無効になります。



リサイクル情報

電子機器および電気機器を廃棄する場合は、各国の規制に従って適切に処理してください。輸出先の国・地域によっては、この機器をリサイクルする必要があります。この機器が不要になった場合は、通常の都市廃棄物と一緒に処分しないでください。リサイクルの詳細については、お住まいの地域の規制を参照してください。



マテリアルな実行基準

製品の主な素材はBPAフリーです。



仕様

製品名: ペット自動給水器

型番: FS10

入力電圧: DC5V

定格電力: 1W

動作電流: 200MA

材質: 304 ステンレス鋼 + ABS

容量: 4.5L

正味重量: 約1.16 KG

サイズ: 26CM*21.2CM*15.4CM

動作温度: 1℃~40℃ (33.8°F~104°F)

保管温度: -10℃~50℃ (14°F~122°F) /水なし

適用範囲: 猫、中・小型犬



設計・生産も中国で行う



안전 심볼 설명



안전 경고 표시: 이것은 잠재적인 인체 손상 위험을 경고하기 위해 사용됩니다. 이 기호 뒤에 제시된 모든 안전 지침을 따르시기 바랍니다. 부상이나 사망을 방지하기 위해.

⚠ WARNING

안전 표지가 있는 경고: 위험 상황을 나타내며, 피할 수 없다면 사망이나 심각한 부상을 초래할 수 있습니다.

⚠ CAUTION

주의 표지가 있는 경고: 위험 상황을 나타내며, 피할 수 없다면 경미한 또는 중등도의 부상을 초래할 수 있습니다.

CAUTION

주의: 안전 경고 표시가 없으며 인체 손상과 관련이 없는 행동을 경고하기 위해 사용됩니다.

NOTICE

주의: 인체 손상과 관련이 없는 행동을 경고하기 위해 사용됩니다.



금지 표시: 해당 조작이 금지되었음을 나타냅니다.



느낌표: 주의가 필요한 정보입니다.



본 제품의 안전 설명서

⚠ WARNING

본 장치는 3개월 미만의 반려동물에게 사용을 권장하지 않습니다.



⚠ CAUTION

본 제품은 저압 제품이지만, 애완동물이 전선을 물면 여전히 전기 누출을 일으킬 수 있습니다. 반려동물을 올바르게 가르쳐 주십시오.



제품을 장기간 사용하지 않으면 제품 내의 물을 즉시 교체해야 합니다. 반려동물의 마실 물이 청결하고 유해하지 않도록 확인하십시오.



CAUTION

제품을 수평으로 유지하여 넘어지지 않도록 주의하십시오. 그렇지 않으면 장비 고장이나 물이 흘러 나올 수 있습니다.



본 제품은 순수한 마실 물만 필터링할 수 있습니다. 다른 애완동물 음료나 기타 순수하지 않은 액체를 물분수기에 넣지 마십시오.



제품 내에 물이 있을 때는 실내 온도가 0°C(33.8°F)보다 낮아서는 안됩니다. 그렇지 않으면 물이 얼어 제품을 손상시킬 수 있습니다.



NOTICE

물받이, 상단 뚜껑, 스테인리스 스틸 버킷의 세 부분을 제외하고는 식기세척기 세척이 금지되어 있습니다.



패키지 목록

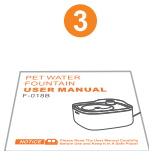
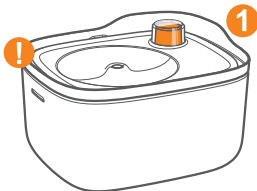

- | | | |
|---------------|-------|---|
| 1. 반려동물용 물분수기 | | 1 |
| 2. 필터 | | 1 |
| 3. 사용자 설명서 | | 1 |

! 본 제품의 플라스틱 부품은 BPA가 없는 안전한 재료로 제작되었습니다.



구성품 소개

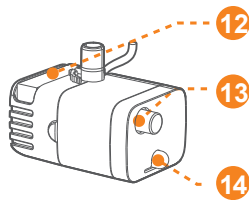
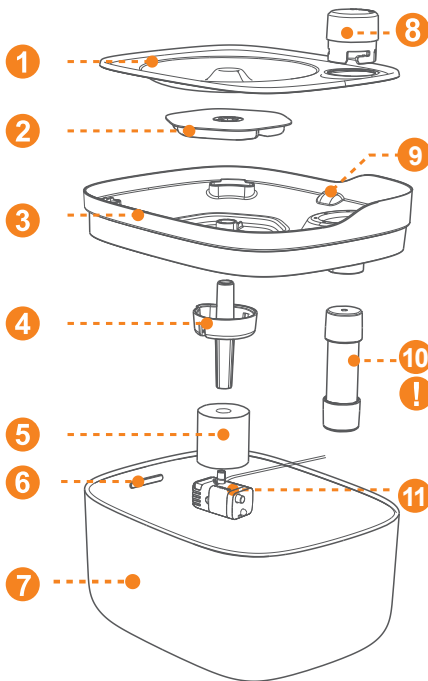

1. 물 받침대
2. 필터
3. 상부 덮개
4. 물조절 관
5. 소음 스펀지
6. 최고 수위선
7. 스테인리스 스틸 워터 탱크
8. 물 받침대 잠금장치
9. 배선구멍
10. 부유체 구성품
11. 워터 펌프
12. 필터 솜
13. 수위 센서
14. LED 표시등

! 이 구성품은 청소 시에만 분해됩니다. 분해 방법은 8페이지에 나와 있습니다.



사용 시작

HINWEIS



- 상자를 열고 나서, 먼저 제품 목록을 확인하십시오.
- 확인한 후에는 사용 설명서와 빠른 사용 카드를 주의 깊게 읽으십시오.

1. 필터 청소를 위해

필터 청소를 위해 상단 덮개를 열고 필터를 꺼내십시오. 사용 전에 필터를 10분 동안 행구고 담그어 활성탄 분말을 제거하십시오.

2. 물을 추

가할 때 물통을 물원으로 가져가서 물을 딸 수 있습니다(a), 또는 직접 물을 추가할 수 있습니다(b). 물통에 물을 가득 채우십시오. 최고 수위까지.

⚠ CAUTION

46°C (114.8°F) 이상의 뜨거운 물을 사용하지 마십시오. 가정용 수도물이나 병입 생수만 사용하세요.

3. 가득 찬 물 표시

물을 추가할 때 부포만을 보고 물이 충분한지 판단해서는 안 됩니다. 물을 추가한 것이 확인되려면 뚜껑을 열고 가득 찬 물 표시를 확인하여야 합니다.

2.a

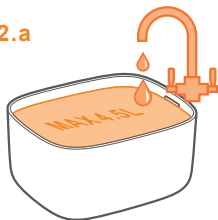

2.b

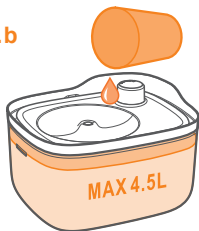

3.

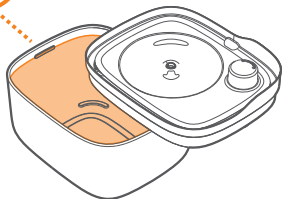

HINWEIS

부포가 최고 위치에 있을 때에는 물이 충분하다는 것을 나타내지만, 물이 가득 찼다는 것을 보장하지는 않습니다. 따라서 물을 추가할 때 뚜껑을 열고 최고 수위를 확인해야 합니다.

4. 필터를

설치하기 위해 물 받침대 잠금장치를 반시계 방향으로 돌려주세요. 잠금 해제 후, 물 받침대 잠금장치를 들어 올리고 물 받침대를 꺼내고, 필터를 넣은 다음 물 받침대를 덮으세요. 마지막으로 물 받침대 잠금장치를 다시 넣고 시계 방향으로 돌려 물 받침대를 잠금하세요.

가득한 물



충분한 양의 물

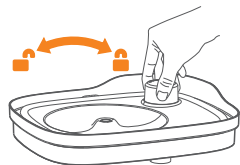

HINWEIS

시계 방향으로 돌리면 잠금됩니다 🔒

반시계 방향으로 돌리면 잠금이 해제됩니다 🔓

5. 연결선을 연결하면 전원이 켜집니다.

필터를 설치한 후 뚜껑을 닫고, 전원 선을 측면의 배선구멍에 꽂고 USB 단자를 임의의 USB 포트에 연결하십시오.

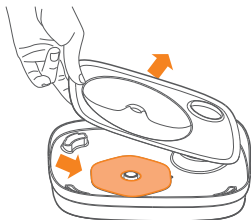

CAUTION

본 제품의 USB 입력 전압은 5V입니다. 전원 출력 전압 및 어댑터 유형을 주의 깊게 확인하십시오.

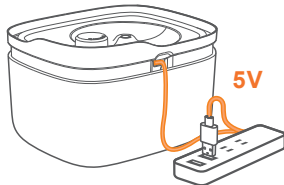



부표 사용 및 분해

부표의 역할은 사용자가 남은 물의 양을 시각적으로 확인할 수 있도록 하는 것입니다. 부표가 물통 표면 아래로 내려갈 때는 물을 최고 수위까지 추가하여 반려동물에게 지속적으로 물을 공급하기 위해 필요합니다.

1. 부표가 최고 위치에 있을 때는 통 안에 충분한 물이 있다는 뜻입니다. 이때 반려동물 주인은 물을 추가할 필요가 없습니다. (그림 1)

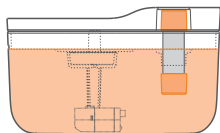

2. 부표가 물통 표면 아래로 내려갈 때는 한번에 최대 수위까지 물을 추가해야 합니다. (그림 2)

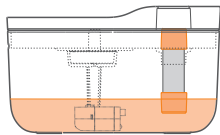
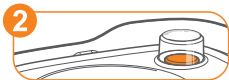

3. 부표가 물통 표면 아래로 내려가고 물 펌프의 LED 램프가 계속 깜박일 때는 물이 극히 부족하며 즉시 물을 추가해야 합니다. (그림 3)

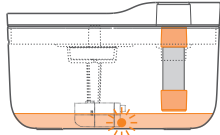
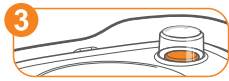

HINWEIS

물을 추가할 때 뚜껑을 열어서 가득 찼는지 확인해야 합니다.



4. 청소가 필요할 때, 먼저 부표 양쪽 끝의 주황색 부품을 잡고 돌려서 끄르면 부품이 빠져 나옵니다. 다시 조립할 때 주황색 부품을 단단히 조여야 합니다. (그림 4)

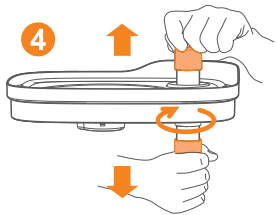

유지보수 및 관리

1. 필터 수명

필터의 구체적인 수명은 사용 방법 및 물의 질에 따라 다릅니다. 연속 사용 후 2주 정도 사용 후 교체를 권장합니다.



2. 간단한 청소

물을 추가할 때마다 물통, 필터, 소음 스펀지 및 펌프 스펀지를 깨끗이 청소하는 것이 좋습니다.



3. 전체 청소

- 매월 한 번씩 전체적으로 청소하는 것이 좋습니다.
- 장기간 사용하면 내부 수로 표면에 먼지가 축적될 수 있으므로, 분해해서 솔로 청소해야 합니다.

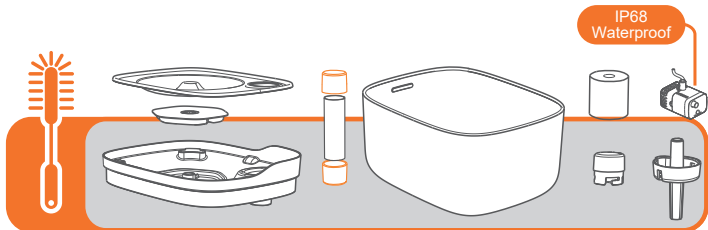

4. 펌프 유지보수

장기간 사용하면 물의 유량이 감소하거나 펌프에서 소음이 발생할 수 있습니다. 이는 펌프 내부에 먼지와 이물질이 축적되어 있을 수 있으므로 정기적으로 펌프를 분해하여 청소해야 합니다. 3개월마다 한 번씩 청소하는 것이 좋습니다.

5. 펌프를 분해하는 방법은?

- 아래 그림과 같이 펌프 덮개를 뺀고 나선형 날개를 꺼냅니다.
- 작은 솔을 사용하여 모든 내부 표면을 청소한 후 다시 조립하십시오.

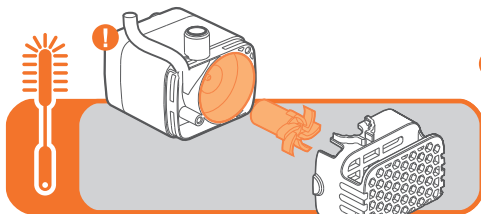

! 워터 펌프는 방수 등급 IP68을 가지고 있어 분해하고 청소해도 방수 성능에 영향을 미치지 않습니다.



자주 묻는 질문

Q 연결 선 연결 후 제품이 정상적으로 작동하지 않는 이유는 무엇입니까?

A USB 플러그가 완전히 꽂히지 않았을 수 있습니다. 다시 꽂아주세요. 전원 선 내부가 고장났을 수 있습니다. 새 전원 선으로 교체해주세요. 콘센트 스위치가 켜져 있는지 확인하세요.

Q 필터는 얼마나 오래 사용할 수 있습니까?

A 필터의 사용 기간은 사용 방식에 따라 다릅니다. 2주 정도 사용 후 새 필터로 교체하는 것이 좋습니다.

Q 물에 검은 가루가 떠 있을 때 이유는 무엇입니까?

A 이것은 필터 안의 코코넛 활성탄 가루입니다. 안전하고 해로운 것이 아닙니다. 이 문제를 해결하기 위해 필터를 세척하십시오.

Q 사용 중에 펌프가 이상한 소리를 내는 이유는 무엇입니까?

A 작은 이물질이 이미 펌프에 들어갔을 수 있습니다. 펌프를 분해하여 청소한 후 날개를 다시 설치하십시오.



이용 약관 및 책임 제한

1. 이용 약관

본 제품을 사용함으로써 본 매뉴얼에 포함된 모든 조항, 조건 및 성명을 승인한 것으로 간주됩니다.

2. 올바른 사용

이 제품은 반려동물의 일상 음용수를 위해 특별히 설계되었습니다. 올바른 사용은 제품에 첨부된 전체 사용 설명서 및 특정 '주의 사항'을 참조하는 것을 포함합니다.

3. 불법이나 금지된 사용 금지

이 제품은 반려동물에게만 적합합니다. 사용할 물원이 깨끗하고 유해하지 않음을 확인하십시오. 이 제품을 사용 설명서에 어긋나게 사용하는 것은 지역 법률을 위반할 수 있습니다.

4. 책임 범위

제조업자는 이 제품의 부적절한 사용이나 남용으로 인해 발생하는 모든 직접적, 간접적, 징계적, 불가항력적 및 기타 간접적인 손실에 대해 책임을 지지 않습니다. 구매자는 이 제품을 사용함으로써 모든 위험과 책임을 부담합니다.

5. 조건 변경

제조업자는 해당 제품과 관련된 조건 및 성명을 변경할 권리를 보유합니다.



인증 설명



이 장치는 FCC 규칙 제 15 부분에 부합합니다. 작동은 다음 두 가지 조건을 충족해야 합니다.

- (1) 이 장치는 유해한 간섭을 일으키지 않아야 하며
- (2) 이 장치는 의도하지 않은 조작을 유발할 수 있는 포함하여 수신 된 모든 간섭을 수용해야 합니다.

경고: 인증되지 않은 변경 또는 수정은 사용자가 장치를 제어하는 권한을 상실시킬 수 있습니다.

주의: FCC 규칙 제 15 부분에 따라 이 장치는 테스트되었으며 B 클래스 디지털 장치의 제한을 준수합니다. 이러한 제한은 주택 내에서 유해한 간섭을 방지하기 위한 합리적인 보호를 제공하기 위한 것입니다. 이 장치는 무선 통신에 유해한 간섭을 일으킬 수 있으며, 설치 및 사용 지침에 따라 사용되지 않으면 무선 통신에 유해한 간섭을 일으킬 수 있습니다.

그러나 특정 설치에서 간섭이 발생하지 않을 것을 보장할 수는 없습니다. 이 장치가 무선 또는 TV 수신에 유해한 간섭을 일으키는 경우 (장치를 켜고 끄면 확인할 수 있음), 사용자는 다음 중 하나 이상의 조치를 통해 간섭을 해결하려고 시도하는 것이 좋습니다:

- 수신 안테나 재조정 또는 이동.
- 장치와 수신기 사이의 거리 증가.
- 장치를 수신기와 다른 회로의 전원 소켓에 연결.
- 판매자 또는 경험 많은 무선 또는 TV 기술자에게 도움을 요청."



본 회사는 본 제품이 CE (2014/30/EU) 및 RoHS (2011/65/EU)의 기본 요구 사항을 충족한다고 자체 선언합니다. 우리 회사 또는 딜러의 동의 없이 장비를 무단 변경하거나 개조하는 것은 CE 규정을 위반할 수 있으며 사용자가 장비를 조작할 권한을 상실시킬 수 있으며 보증이 무효화 될 수 있습니다.



재활용 정보

전자 및 전기 장비 처리에 관한 국가/지역 규정을 준수하십시오. 일부 국가 또는 지역에서는이 장치를 재활용해야 합니다. 이 장치가 더 이상 필요하지 않은 경우 일반적인 도시 쓰레기와 함께 처리해서는 안 됩니다. 재활용에 대한 자세한 정보는 현지 규정을 참조하십시오.



제품 내 유해 물질 및 함유량



부품 이름	유해 물질					
	Blei (Pb)	Quecksilber (Hg)	Chrom (Cd)	hexavalentes Chrom (Cr(VI))	polybromiertes Biphenyl (PBB)	polybromiertes Biphenyl (PBDE)
플라스틱 구성품	○	○	○	○	○	○
필터	○	○	○	○	○	○
소음 스펙지	○	○	○	○	○	○
회로 기판 구성품	×	○	○	○	○	○
전원 선	×	○	○	○	○	○
금속 구성품	○	○	○	○	○	○

본 표는 SJ/T 11364-2014 규정에 따라 작성되었습니다:

○ : 해당 유해 물질이 해당 부품의 모든 균일한 재료 중에서 GB/T 26125의 한계 요건을 충족합니다.

× : 해당 유해 물질이 해당 부품의 적어도 하나의 균일한 재료에서 GB/T 26125의 한계 요건을 초과합니다.

참고: X로 표시된 부품 중 일부의 유해 물질 함유량은 현재 산업 기술 수준 제한으로 인해 대체 또는 감량이 일시적으로 불가능한 경우입니다.a



소재 구현 기준

이 제품에 사용된 소재는 모두 BPA가 함유되지 않은 안전한 소재입니다.



제품 사양

제품명: 애안 동물 급수기

제품 모델: FS10

입력 전압: DC5V

정격 출력: 1W

작동 전류: 200mA

본체 재료: 304 스테인레스 스틸 + ABS

제품 용량: 4.5 리터 (152 온스)

제품 순중량: 1.16 킬로그램 (2.56 파운드)

제품 크기: 26 센치 x 21.2 센치 x 15.4 센치 (10.2 인치 x 6.06 인치 x 6 인치)

작동 온도: 1°C ~ 40°C (33.8 °F ~ 104 °F)

저장 온도: -10°C ~ 50°C (14°F ~ 122°F) / 물 없이

적용 범위: 가정용 고양이 및 중소형/소형 개

실행 표준: GB4343.1/2; GB4806.7-2016





Объяснение безопасных символов



Знак предупреждения о безопасности: он используется для предупреждения о потенциальной угрозе травм человека. Пожалуйста, следуйте всему указанию безопасности после этого символа, чтобы избежать травм или смерти.

WARNING

Предупреждение с символом безопасности: указывает на опасную ситуацию, которая, если ее избежать невозможно, может привести к смерти или серьезным травмам.

CAUTION

Осторожно с символом безопасности: указывает на опасную ситуацию, которая, если ее избежать невозможно, может привести к легким или умеренным травмам.

CAUTION

Осторожно: отсутствует символ безопасности, используется для предупреждения о действиях, не связанных с травмами человека.

NOTICE

Внимание: используется для предупреждения о действиях, не связанных с травмами человека.



Запрещающий знак: указывает на запрет на данное действие.



Восклицательный знак: некоторая информация, на которую нужно обратить внимание.



Инструкции по безопасности данного продукта

⚠️ WARNING

Не рекомендуется использовать это устройство для домашних животных младше трех месяцев.



⚠️ CAUTION

Этот продукт низковольтный, но даже если животное укусит кабель, это может вызвать утечку тока. Пожалуйста, правильно научите своего питомца.



Если продукт не используется длительное время, воду в нем следует своевременно заменить. Убедитесь, что вода для питомца чиста, не токсична и безопасна.



CAUTION

Пожалуйста, держите продукт в горизонтальном положении, чтобы избежать его опрокидывания, в противном случае это может привести к сбоям оборудования или проливу воды.



Этот продукт может фильтровать только питьевую воду. Не добавляйте другие продукты для животных или другие неочищенные жидкости в водоочистительную машину.



Когда в продукте есть вода, температура в помещении не должна быть ниже 0 °C (33.8 °F). В противном случае вода замерзнет и повредит продукт.



NOTICE

Запрещено мыть в посудомоечной машине, за исключением трех частей: поддона для воды, верхней крышки и ковшов из нержавеющей стали.



Список пакетов

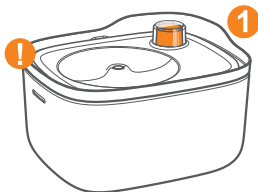

- | | | |
|-----------------------------|-------|---|
| 1. Поилка для животных | | 1 |
| 2. Фильтр | | 1 |
| 3. Руководство пользователя | | 1 |

! Пластиковые части этого продукта изготовлены из безопасного материала без BPA.



Краткое описание компонентов



Этот компонент снимается только при чистке; метод снятия указан на странице 8.



Начало использования

HINWEIS



- После открытия упаковки, пожалуйста, сначала проверьте список товаров.
- После подтверждения, внимательно прочтите инструкцию по эксплуатации и краткое руководство по быстрому использованию.

1. Для чистки фильтра

откройте верхнюю крышку и извлеките фильтр. Перед использованием промойте и вымочите фильтр в течение десяти минут, чтобы удалить активированный уголь.

2. долейте воды

воды вы можете взять ведро к источнику воды (а), или добавить воду непосредственно (b). Наполните ведро водой до максимального уровня.

2.a

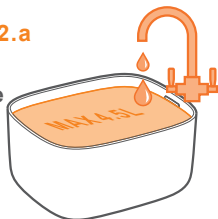

2.b

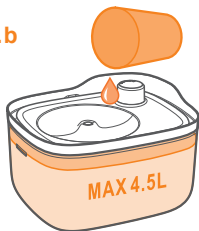

⚠ CAUTION

Не используйте горячую воду выше 46°C (114.8°F). Подходит только для домашней водопроводной воды или бутилированной питьевой воды.

3. Индикатор полного бака

При добавлении воды нельзя опираться только на плавающий элемент, чтобы определить, достаточно ли воды. Необходимо открыть крышку и проверить уровень воды по индикатору полного бака, чтобы убедиться, что вода добавлена полностью.

3.

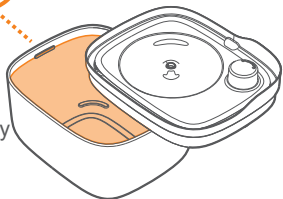

HINWEIS

Плавающий элемент, находящийся в верхнем положении, может указывать только на то, что уровень воды достаточный, но не гарантирует, что бак полон. Поэтому при добавлении воды необходимо открывать крышку и наблюдать за максимальным уровнем воды.

ПОЛНЫЙ
УРОВЕНЬ ВОДЫ



ДОСТАТОЧНОЕ
КОЛИЧЕСТВО
ВОДЫ



4. Установите фильтр

повернув замок водонаполнителя против часовой стрелки. После разблокировки возьмите замок водонаполнителя, извлеките водный лоток, поместите фильтр, затем закройте водный лоток и наконец, верните замок водонаполнителя и поверните его по часовой стрелке, чтобы заблокировать водный лоток.



HINWEIS

По часовой стрелке - закрыть 

Против часовой стрелки - открыть 

5. Подключите кабель для включения

После установки фильтра закройте крышку, вставьте шнур питания в боковое выходное отверстие и подключите USB-разъем к любому порту USB.

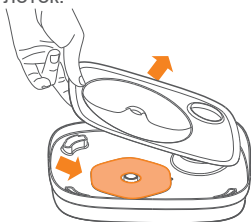

CAUTION

Напряжение на входе USB этого продукта составляет 5 В. Тщательно проверьте напряжение на выходе и тип адаптера питания.

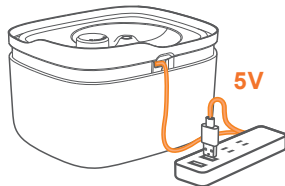



Использование и снятие поплавка

Роль поплавка заключается в том, чтобы пользователь мог наглядно наблюдать за оставшимся количеством воды. Когда поплавок опускается ниже поверхности воды в лотке, следует добавить воды до полного уровня, чтобы обеспечить непрерывное обеспечение водой для питомца.

1. Когда поплавок находится в верхнем положении, это означает, что в баке достаточно воды для вашего питомца. В этот момент владельцу животного не нужно добавлять воду. (Рисунок 1)

2. Когда поплавок опускается ниже поверхности воды в лотке, это означает, что необходимо добавить воду до максимального уровня за один раз. (Рисунок 2)

3. Когда поплавок опускается ниже поверхности воды в лотке, а индикатор LED на водяном насосе продолжает мигать, это означает, что уровень воды крайне низок и необходимо немедленно добавить воду. (Рисунок 3)

HINWEIS

При добавлении воды необходимо открывать крышку и проверять, достигнут ли полный уровень.

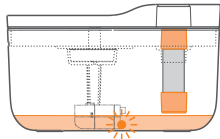
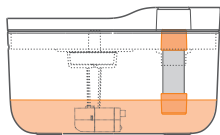
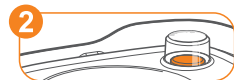
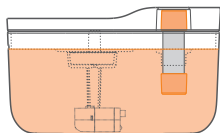
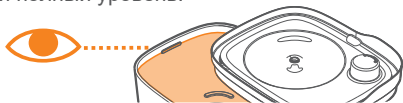

4. При необходимости тщательной чистки сначала возьмите за оранжевые части на концах поплавка, затем поверните и вытащите оранжевые части, чтобы снять компонент поплавка. Обратите внимание, что при повторной сборке оранжевые части необходимо тщательно закрутить. (См. Рисунок 4)

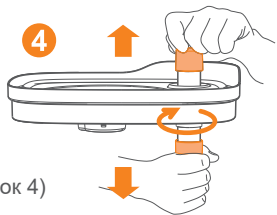

Обслуживание и уход

1.Срок службы фильтра

Конкретный срок службы фильтра зависит от способа использования и качества воды. Рекомендуется заменять фильтр после непрерывного использования в течение двух недель.



2.Простая чистка

Рекомендуется чистить ведро, фильтр, звукоизоляционный спонж и спонж насоса при каждом добавлении воды.



3. Полная очистка

- Рекомендуется проводить полную очистку один раз в месяц.
- После длительного использования на внутренней поверхности водопровода может накапливаться грязь, которую необходимо очищать щеткой. Полная очистка требует разборки изделия.

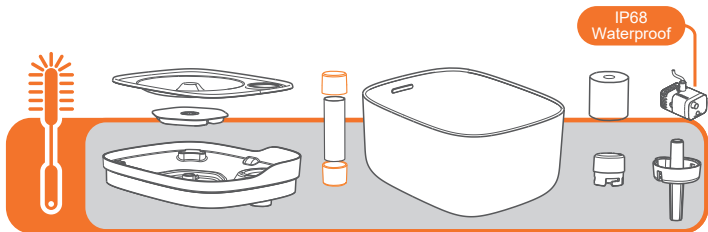

4. Обслуживание насоса

После длительного использования может снизиться расход воды или начать шуметь насос. Это может быть вызвано накоплением загрязнений и посторонних предметов внутри насоса, поэтому рекомендуется периодически разбирать насос для чистки. Рекомендуется проводить очистку каждые три месяца.

5. Как разобрать насос?

- Как показано на рисунке ниже, выньте крышку насоса и извлеките винтовой винт.
- Используйте маленькую щетку для очистки всех внутренних поверхностей винтового винта и насоса. Затем соберите насос обратно.

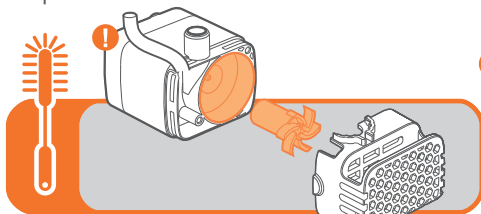

- Водяной насос имеет степень защиты IP68 от воды, поэтому его можно разбирать и чистить без ущерба для водонепроницаемости.



Часто задаваемые вопросы

Q Почему после подключения провода продукт не работает нормально?

A USB-порт может быть не полностью вставлен. Пожалуйста, вставьте его еще раз. Внутренний провод может быть разорван. Пожалуйста, замените провод. Проверьте, включен ли выключатель розетки.

Q Сколько времени можно использовать фильтр?

A Срок службы фильтра зависит от способа использования. Рекомендуется заменять фильтр каждые полтора месяца.

Q Почему в воде плавают черные порошки?

A Это порошок из активированного угля кокосового ореха внутри фильтра. Он безопасен. Проблему можно решить, промыв фильтр.

Q Почему в процессе использования насос издает странные звуки?

A Маленькие посторонние частицы могли попасть в насос. Попробуйте разобрать и очистить насос, а затем снова установите лопасти.



Условия использования и ограничение ответственности

1. Условия использования

Ваше использование данного продукта означает, что вы принимаете все условия, положения и заявления, содержащиеся в настоящем руководстве.

2. Правильное использование

Этот продукт специально разработан для ежедневного питья животных. Правильное использование включает в себя ознакомление с полным руководством пользователя, прилагаемым к продукту, а также с любыми конкретными 'предупреждениями'.

3. Запрещено незаконное или запрещенное использование

Этот продукт предназначен только для животных. Пожалуйста, убедитесь, что источник воды чист, безопасен и не содержит вредных веществ. Использование этого продукта в нарушение инструкций может быть противозаконным в соответствии с местными законами.

4. Ограничение ответственности

Производитель не несет ответственности за любые прямые, косвенные, штрафные, непредвиденные или иные убытки, возникшие вследствие неправильного использования или злоупотребления данным продуктом. Покупатель несет все риски и ответственность за использование этого продукта.

5. Изменение условий

Производитель оставляет за собой право изменять условия и заявления, касающиеся данного продукта.



Заявление о сертификации



Это устройство соответствует части 15 правил FCC. Работа должна соответствовать следующим двум условиям:

- (1) это устройство не должно создавать вредных помех, и
- (2) оно должно принимать любые помехи, включая те, которые могут вызвать непреднамеренное управление.

Предупреждение: Несанкционированные изменения или модификации, не одобренные компетентным органом, могут привести к потере пользовательских прав на управление оборудованием.

Примечание: В соответствии с требованиями части 15 правил FCC это устройство было протестировано и соответствует ограничениям на цифровые устройства класса В. Эти ограничения предназначены для обеспечения разумной защиты от вредных помех в жилых помещениях. Это устройство генерирует, использует и может излучать радиочастотную энергию, и если оно не устанавливается и не используется в соответствии с инструкциями, это может вызвать вредные помехи радиосвязи.

Однако нельзя гарантировать, что при конкретной установке помехи не возникнут. Если это устройство действительно создает вредные помехи в радио- или телевизионном приеме (это можно определить, включив и выключив устройство), то рекомендуется пользователю попытаться устранить помехи, применив одно или несколько из следующих мероприятий:

- Перенастройка или перемещение приемной антенны.
- Увеличение расстояния между устройством и приемником.
- Подключение устройства к розетке, принадлежащей другой электрической цепи.
- Обращение к продавцу или опытному радио/телевизионному технику для получения помощи.



Настоящим компания самостоятельно заявляет, что данный продукт соответствует основным требованиям CE (2014/30/EU) и RoHS (2011/65/EU). Любые несанкционированные изменения или модификации оборудования без согласия нашей компании или дистрибьютора могут нарушить правила CE и привести к потере пользовательских прав на управление устройством, а также аннулировать гарантийные обязательства.



Информация о переработке

Просим соблюдать местные нормативы по обращению с электронным и электрическим оборудованием. В некоторых странах или регионах это устройство должно быть утилизировано. Если это устройство больше не нужно, его нельзя утилизировать вместе с обычным мусором. Для получения дополнительной информации о переработке обратитесь к местным нормативным актам.



Вредные вещества и их содержание в продукте



Наименования компонентов	Вредные вещества					
	Blei (Pb)	Quecksilber (Hg)	Chrom (Cd)	hexavalentes Chrom (Cr(VI))	polybromiertes Biphenyl (PBB)	polybromiertes Biphenyl (PBDE)
Пластиковые компоненты	○	○	○	○	○	○
Фильтр	○	○	○	○	○	○
Звукопоглощающая ткань	○	○	○	○	○	○
Плата управления	×	○	○	○	○	○
Силовой кабель	×	○	○	○	○	○
Металлические компоненты	○	○	○	○	○	○

Данный перечень составлен в соответствии с требованиями стандарта SJ/T 11364-2014:

○ : указывает, что содержание вредных веществ во всех однородных материалах данного компонента ниже уровня, установленного в соответствии с требованиями GB/T 26125.

× : указывает на то, что содержание вредного вещества по крайней мере в одном из однородных материалов данного компонента превышает уровень, установленный в соответствии с требованиями GB/T 26125.

Примечание: В некоторых компонентах с обозначением X содержание вредных веществ может превышать установленные нормы из-за ограниченности современных технологий отрасли, что в данный момент затрудняет замену или снижение уровня содержания.



Стандарты применения материалов

Все материалы, используемые в этом продукте, не содержат ВРА и безопасны.



Технические характеристики

Наименование продукта: Питатель для домашних животных

Модель продукта: FS10

Входное напряжение: DC5V

Номинальная мощность: 1W

Рабочий ток: 200mA

Материал корпуса: нержавеющая сталь 304 + ABS

Емкость продукта: 4,5 л (152 унции)

Чистый вес продукта: 1,16 кг (2,56 фунта)

Размер продукта: 26 см x 21,2 см x 15,4 см (10,2 дюйма x 6,06 дюйма x 6 дюймов)

Рабочая температура: от 1°C до 40°C (от 33,8°F до 104°F)

Температура хранения: от -10°C до 50°C (от 14°F до 122°F) / без воды

Область применения: домашние кошки и средние/мелкие собаки

Стандарт выполнения: GB4343.1/2; GB4806.7-2016

