

INSTRUCTIONS

EN

IMPORTANT -PLEASE READ BEFORE USE(Pages 01-08)

PET FOUNTAIN

DE

Wichtig: Vor Gebrauch bitte die Anleitung lesen(Seiten 09-16)

TRINKBRUNNEN FÜR HAUSTIERE

RU

BHMMaTenbHO O3HaKOMbTeCb C pyKOBODACTBOM(CTpaHMUbl 17-24)

ABTonounka ang kowek M co6ak

KR

중요 - 사용 전 꼭 읽어주세요(25~32페이지)

반려동물 급수대

 www.apetdola.com

 support@apetdola.com

COMPONENT

- A. Stainless steel faucet
- B. Fixed stopper
- C. Stainless steel drinking tray
- D. Filter
- E. Tray for the filter
- F. Rubber ring
- G. Hose
- H. Water pump
- I. Water tank
- J. Power adapter

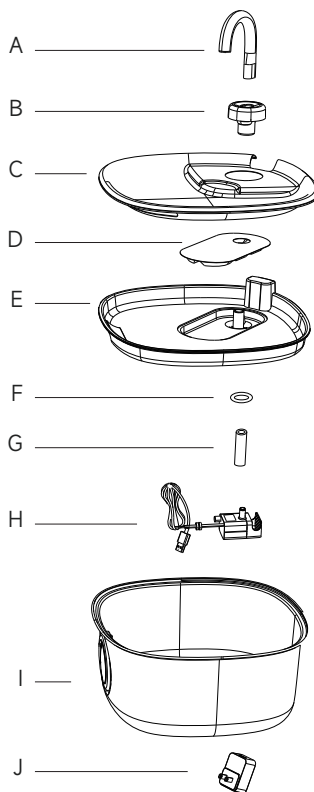

PACKING LIST

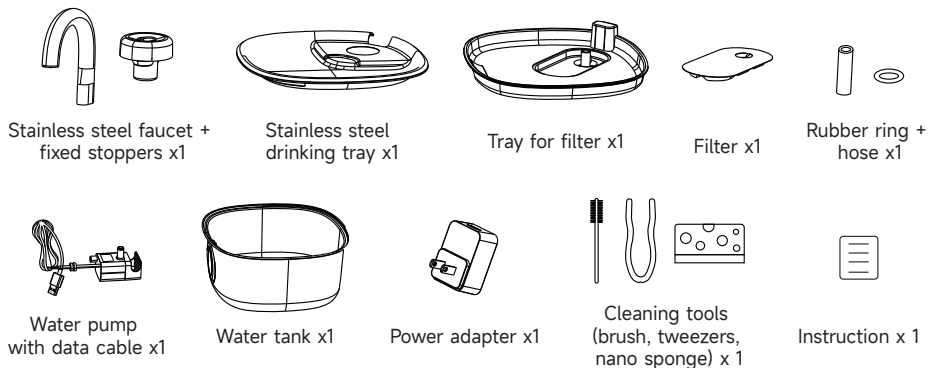

PRECAUTIONS

Please read the instruction manual carefully before using the product.

- Please use the power adapter provided with this product, otherwise, there is a risk of damaging the product.
- Please place the product on a stable table or ground to prevent it from falling.
- Please stay away from fire sources and avoid direct sunlight.
- Please unplug the power cord when not in use for an extended period.
- The stainless steel faucet (A), stainless steel drinking tray (C), tray for filter(E), and water tank (I) can be placed in the dishwasher for cleaning. However, other accessories should not be placed in the dishwasher as it may cause damage.
- Please check the amount of water remaining in the pet water fountain before going on vacation.

INSTALLATION STEPS

1. Find the water pump and hose, then insert the hose into the water pump outlet, ensuring that the alignment marks of the two are aligned.

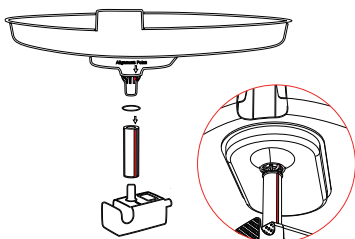
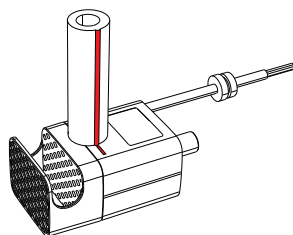

2. Find the tray for the filter and insert the rubber ring into the bottom interface. Then connect the hose and water pump which were already installed in step 1, to the bottom of the tray. Please ensure that the alignment marks of the two are aligned.

Note: The 3 marks of the water pump, hose, and the bottom of the tray for the filter are aligned.

3. Pour clean water into the water tank.

Please be careful not to exceed the "MAX" mark.

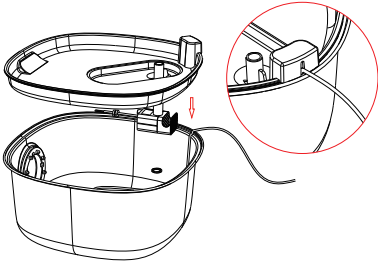
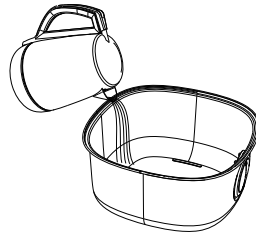

4. Place the water pump, hose, and filter tray into the water tank together.

Pay attention to the position of the water pump line and the buckle of the tray for filter!

5. Place the filter in the groove located in the center of the tray.

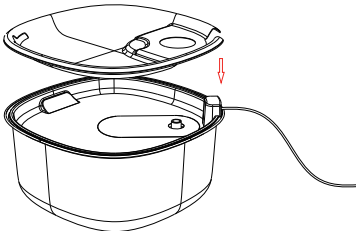
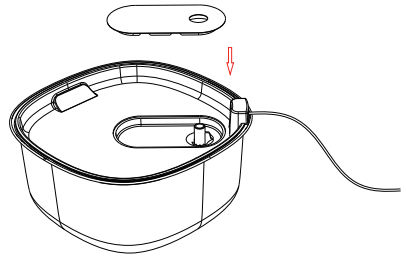

6. Cover the stainless steel drinking tray.

7. Insert the fixed stopper into the water outlet of the water purification tray.

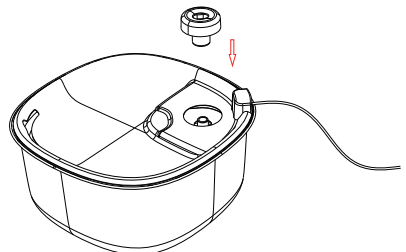

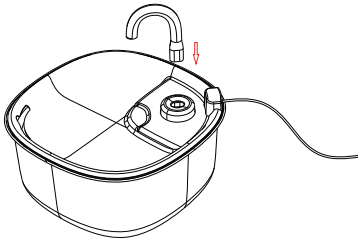

8. Insert the stainless steel faucet into the fixed stopper.

9. Connect the power adapter to the USB port of the power cord, plug in the power supply, and start working.

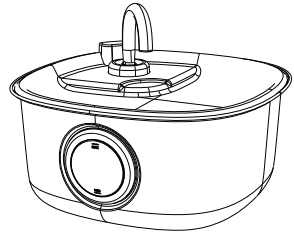

FILTER REPLACEMENT

APETDOLA pet fountain utilizes unique filtration technology to effectively provide clean and fresh drinking water for pets.

About Filters:

The filter can effectively remove hair, food residues, and harmful substances from the water, while also softening the water quality and increasing the oxygen content.

About Replacement:

Please replace the filter element at least every 2–4 weeks. For families with large dogs or multiple pets, it is recommended to replace the filter every 2 weeks.

How can I purchase and replace filters?

For the health of your pet, please replace the filter on time.

1. Please purchase the original APETDOLA official pet water fountain filter. Please visit the official APETDOLA website store to make a purchase, or contact customer service for assistance.
2. Please soak the filter in clean water for about 5 minutes before use.

※ **Note:** If the water flow slows down significantly, it may be due to dirt or damage to the filter. Please replace the filter promptly.

For more detailed instructions, you can also visit our official website at www.apetdola.com to access additional information.

CLEANING METHOD

The stainless steel faucet (A), stainless steel drinking tray (C), tray for the filter (E), and water tank (I) can be placed in the dishwasher for cleaning. However, other accessories should not be placed in the dishwasher, as this may lead to product failure.

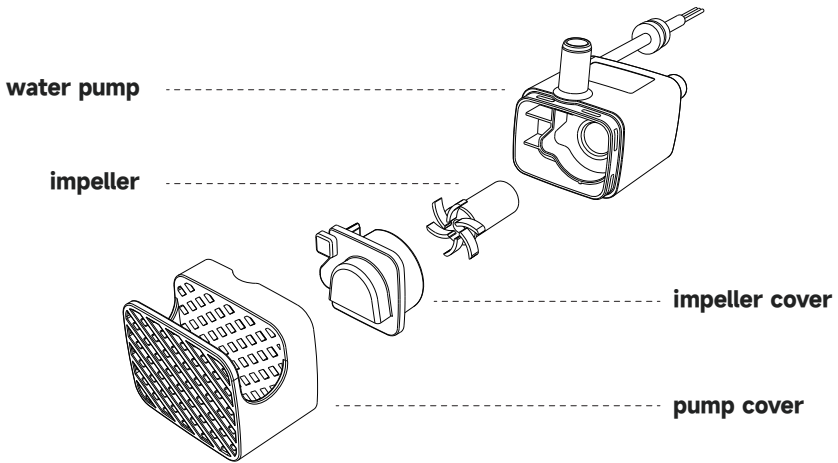

Water Pump Cleaning:

It is recommended to clean the water pump every 2 weeks to extend the service life of the pump and reduce the probability of failure. Please replace the sponge on the water pump promptly.

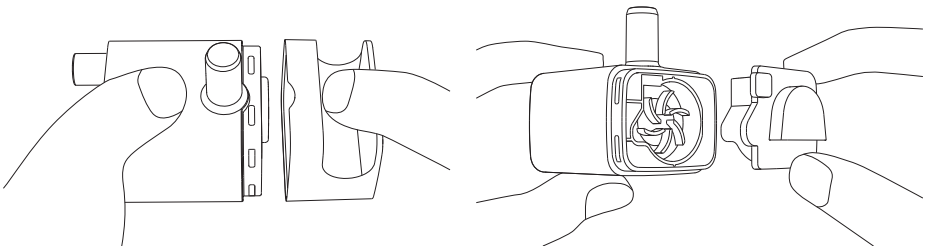

1. Remove the pump cover.

2. Remove the impeller cover.

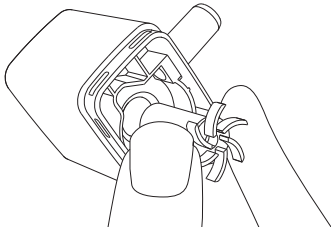

3. Remove the impeller.

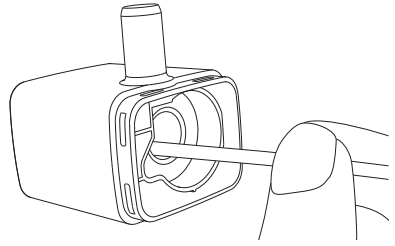

4. Use the brush included in the package to clean the parts.

*For more details, please visit the official website or view the video on the purchase page.

PRODUCT PARAMETERS

Model: FS20

Product weight: approximately 1500g

Product size: 305mm x 305mm x 140mm

Material: 304 stainless steel, PP, ABS

Capacity: 7000 mL

Power supply: 5V/1A

Power cord length: 1.5m

Running sound: <25dB

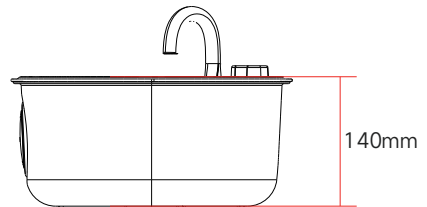
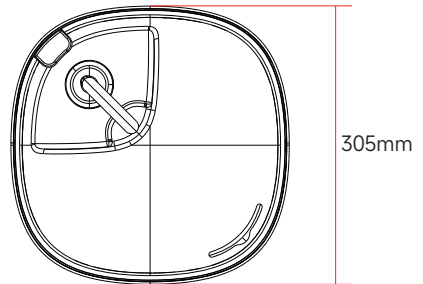

PRODUCT PARAMETERS

Fault Description	Repair Method
Water does not come out from the water outlet	<ul style="list-style-type: none"> ● Check whether the power cord and power supply are connected properly. ● Check whether the water pump of the equipment is installed correctly. ● Check if there is enough water. If the water level is too low, please add water promptly.
The flow of water slows down and decreases in volume	<ul style="list-style-type: none"> ● Check if the water pump of the equipment is installed correctly. ● Check whether the filter is blocked by foreign matter and clean or replace it if necessary. ● Check for any hair entering the water pump and clean the impeller of the water pump.
The water pump makes noise	<ul style="list-style-type: none"> ● Check whether the water pump of the equipment is installed correctly. ● Check if there is enough water. If not, please add water. ● Check for any hair entering the water pump and clean the impeller of the water pump.
Sometimes, there is no water coming out of the water outlet	<ul style="list-style-type: none"> ● Check there is enough water. If the water level is too low, please add water promptly. ● Check whether the water pump position is correct. Please adjust the position of the water pump accordingly.

Troubleshooting

Please refer to the following methods to troubleshoot issues that may arise while using the product.

· If the problem cannot be solved using the methods mentioned above, please contact the after-sales brand support.

After-sales support email: support@apetdola.com

AFTER-SALES AND MAINTENANCE

The product warranty period is 12 months from the date of purchase. Within 1 year after purchase, if the product is unable to function properly due to its own issues, APETDOLA will offer you replacement or free repair services.

How can I access after-sales service?

If you have any questions or need repairs, please contact support@apetdola.com for assistance.

In the following cases, we will not provide repair services, regardless of whether it is within the warranty period:

- a) Products not purchased directly from APETDOLA sales channels (e.g., personal sales, auctions, etc.).
- b) The customer opens the product or attempts to modify it.

Note: Regulations may change without notice. APETDOLA reserves the right to renew the warranty when necessary. All repairs and requests will be handled according to the latest warranty.

ABOUT US

Within 14 days of receiving the product, you only need to register as an APETDOLA member on the official website, and the warranty period of the purchased product will be extended to 2 years. We regularly issue various coupons to members for use during shopping.

Method:

Please log into the following website and follow the prompts to become a member:

www.apetdola.com

How to get in touch?

support@apetdola.com

※ If you are unsure how to register, please contact our after-sales support.



KOMPONENTENBESCHREIBUNG

A. Wasserhahn aus Edelstahl

B. Wasserführender Gummistopfen

C. Trinktablett aus Edelstahl

D. Filterelement

E. Wasseraufbereitungsschale

F. Silikonring

G. Schlauch

h. Wasserpumpe

I. Wassertank

J. Netzteil

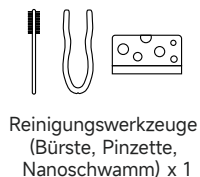
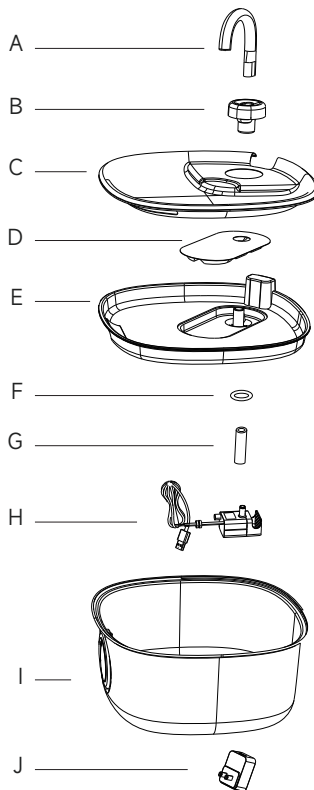

VORSICHTSMAßNAHMEN

- Bitte lesen Sie dieses Handbuch sorgfältig durch, bevor Sie das Produkt verwenden.
- Bitte verwenden Sie das mit diesem Produkt gelieferte Netzteil, da sonst die Gefahr einer Beschädigung des Produkts besteht.
- Stellen Sie das Produkt bitte auf einen stabilen Tisch oder Boden, um ein Herunterfallen zu verhindern.
- Bitte halten Sie sich von Feuerquellen fern und vermeiden Sie direkte Sonneneinstrahlung.
- Bitte ziehen Sie das Netzkabel ab, wenn Sie es längere Zeit nicht verwenden.
- Der Edelstahlhahn (A), die Trinkschale (C), die Wasseraufbereitungsschale (E) und der Wassertank (I) können zur Reinigung in die Spülmaschine gestellt werden, andere Zubehörteile dürfen jedoch nicht in die Spülmaschine gestellt werden, da dies zu Schäden führen kann Schäden verursachen. Dies kann zu Produktausfällen führen.
- Bitte überprüfen Sie die verbleibende Wassermenge im Wasserspender für Haustiere, bevor Sie in den Urlaub fahren.

INSTALLATION STEPS

1. Suchen Sie die Wasserpumpe und den Schlauch am Auslass der Wasserpumpe. Stecken Sie den Schlauch in den Wassereinlass (die Ausrichtungsmarkierungen der beiden müssen ausgerichtet sein).

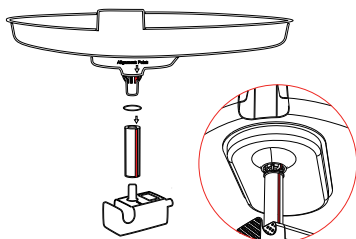
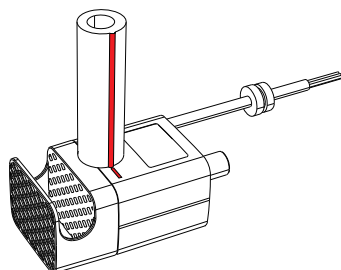

2. Suchen Sie die Wasseraufbereitungsschale und setzen Sie den Gummiring in die untere Schnittstelle ein. Schließen Sie die in Schritt 1 installierte Schlauchpumpe an den Boden der Wasseraufbereitungswanne an (die Ausrichtungsmarkierungen der beiden müssen ausgerichtet sein).

Hinweis: Die drei Markierungen an der Unterseite der Wasserpumpe, des Schlauchs und der Wasseraufbereitungsschale müssen ausgerichtet sein.

3. Gießen Sie sauberes Wasser in den Wassertank.

Achten Sie darauf, die Markierung „MAX“ nicht zu überschreiten.

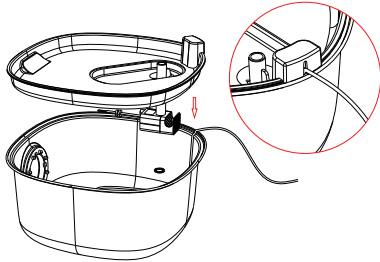
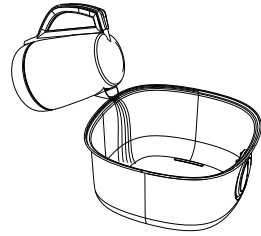

4. Setzen Sie die Wasserpumpe, den Schlauch und die Wasseraufbereitungsschale zusammen in den Wassertank.

Achten Sie auf die Position der Wasserpumpenleitung und der Schnalle der Wasseraufbereitungsschale.

5. Platzieren Sie das Filterelement in der Rille in der Mitte der Wasseraufbereitungsschale.

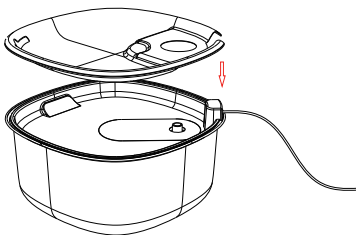
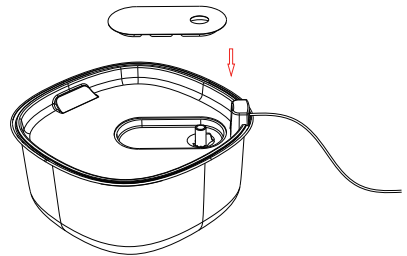

6. Decken Sie die Trinkschale aus Edelstahl ab.

7. Stecken Sie den wasserführenden Gummistopfen in den Wasserauslass der Wasseraufbereitungswanne.

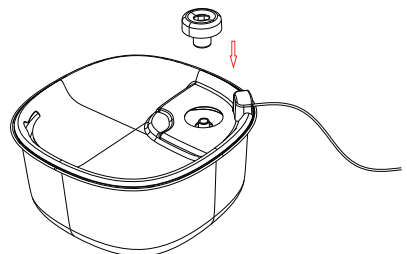

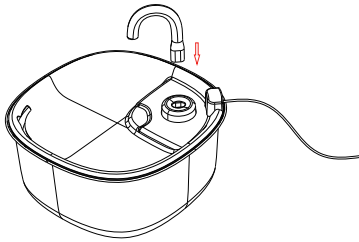

8. Stecken Sie den Edelstahlhahn in den wasserführenden Gummistopfen.

9. Schließen Sie das Netzteil an den USB-Anschluss des Netzkabels an, schließen Sie das Netzteil an und beginnen Sie mit der Arbeit.

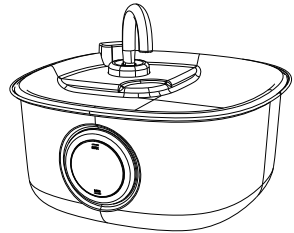

AUSTAUSCH DES FILTERELEMENTS

Dieses Produkt nutzt eine einzigartige Filtertechnologie, um Haustieren effektiv sauberes und frisches Trinkwasser bereitzustellen.

Filter Element:

Das Filterelement kann Haare, Speisereste und Schadstoffe im Wasser effektiv filtern, gleichzeitig die Wasserqualität enthärten und den Sauerstoffgehalt erhöhen.

Austausch:

Bitte ersetzen Sie das Filterelement mindestens alle 2–4 Wochen. Für Familien mit großen Hunden oder mehreren Haustieren wird empfohlen, es alle 2 Wochen auszutauschen.

Wie kaufe und tausche ich Filterelemente aus?

Für die Gesundheit Ihres Haustieres tauschen Sie bitte das Filterelement rechtzeitig aus.

1. Bitte kaufen Sie das Original-Filterelement des offiziellen Haustier-Wasserspenders von APETDOLA. Bitte betreten Sie zum Kauf den offiziellen Website-Shop von APETDOLA oder wenden Sie sich zum Kauf an den Kundendienst.
2. Bitte weichen Sie das Filterelement vor dem Gebrauch etwa 5 Minuten lang in sauberem Wasser ein.

※Hinweis: Wenn der Wasserfluss deutlich nachlässt, kann es sein, dass er durch Schmutz verstopft ist oder das Filterelement beschädigt ist. Bitte ersetzen Sie das Filterelement rechtzeitig.

Für detailliertere Anweisungen können Sie sich auch auf unserer offiziellen Website www.apetdola.com anmelden um weitere Informationen zu erhalten.

REINIGUNGSMETHODE

Der Edelstahlhahn (A), die Trinkschale (C), die Wasseraufbereitungsschale (E) und der Wassertank (I) können zur Reinigung in die Spülmaschine gegeben werden, andere Zubehörteile dürfen jedoch nicht in die Spülmaschine gegeben werden, da dies zu Schäden am Produkt führen kann Versagen.

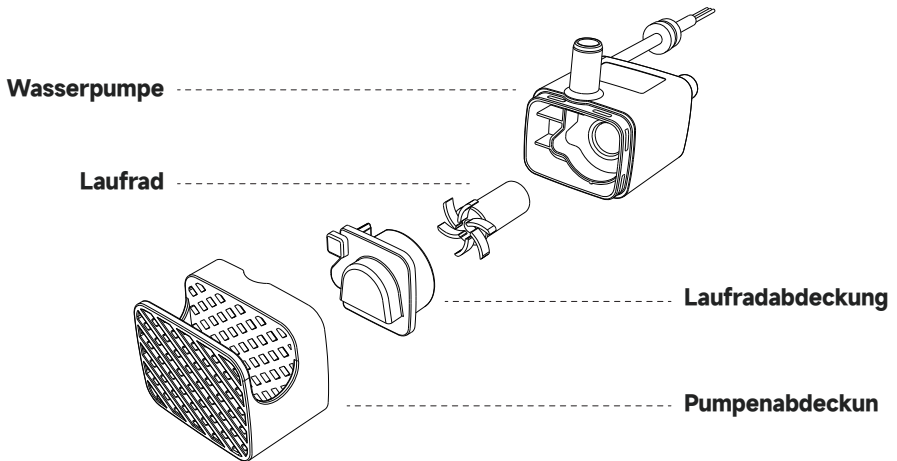

Reinigung der Wasserpumpe

Es wird empfohlen, die Wasserpumpe alle 2 Wochen zu reinigen, um die Lebensdauer der Pumpe zu verlängern und die Ausfallwahrscheinlichkeit zu verringern. Bitte tauschen Sie den Schwamm an der Wasserpumpe umgehend aus.

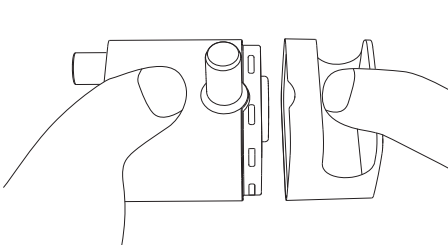

1. Entfernen Sie die Pumpenabdeckung.

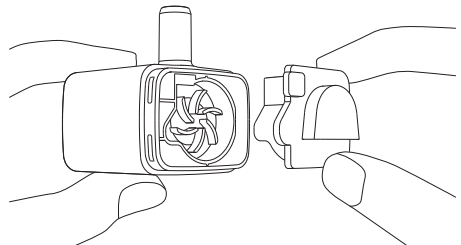

2. Entfernen Sie die Laufbladabdeckung.

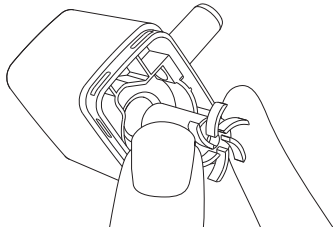

3. Entfernen Sie das Laufrad

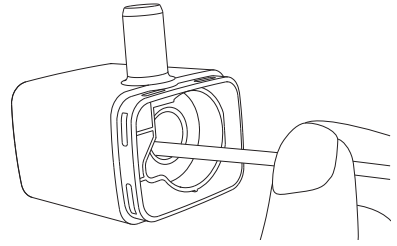

4. Reinigen Sie die Teile mit der Bürste in der Verpackung.

*Weitere Informationen finden Sie auf der offiziellen Website oder im Video auf der Kaufseite.

PRODUKTPARAMETER

Modell: FS20

Produktgewicht: ca. 1500g

Produktgröße: 305 mm * 305 mm * 140 mm

Material: Edelstahl 304, PP, ABS

Kapazität: 7000 ml

Stromversorgung: 5V/1A

Länge des Netzkabels: 1,5 m

Lärm: <25 dB

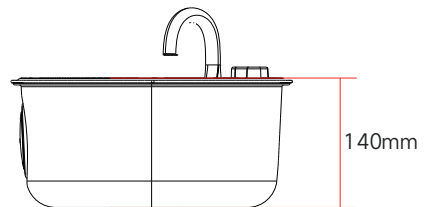
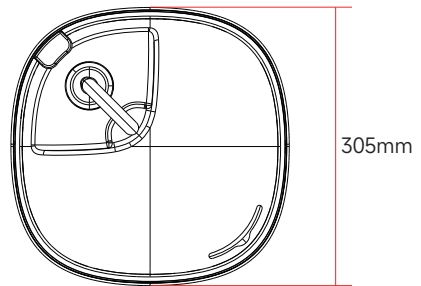

FEHLERBEHEBUNG

Falsche Beschreibung	Reparaturmethode
Aus der Wasserauslassplattform tritt kein Wasser aus	<ul style="list-style-type: none"> ● Überprüfen Sie, ob das Netzkabel und die Stromversorgung angeschlossen sind und alles normal ist. ● Überprüfen Sie, ob die Wasserpumpenposition des Geräts korrekt installiert ist. ● Überprüfen Sie, ob genügend Wasser vorhanden ist. Wenn der Wasserstand zu niedrig ist, füllen Sie bitte rechtzeitig Wasser nach.
Der Wasserfluss wird langsamer und kleiner	<ul style="list-style-type: none"> ● Überprüfen Sie, ob die Wasserpumpenposition des Geräts korrekt installiert ist. ● Überprüfen Sie, ob das Filterelement durch Fremdkörper verstopft ist, und reinigen oder ersetzen Sie das Filterelement. ● Überprüfen Sie, ob Haare in die Wasserpumpe eindringen und reinigen Sie das Laufrad der Wasserpumpe.
Die Wasserpumpe ist laut	<ul style="list-style-type: none"> ● Überprüfen Sie, ob die Wasserpumpenposition des Geräts korrekt installiert ist. ● Überprüfen Sie, ob genügend Wasser vorhanden ist. Wenn nicht, fügen Sie bitte Wasser hinzu. ● Überprüfen Sie, ob Haare in die Wasserpumpe eindringen und reinigen Sie das Laufrad der Wasserpumpe.
Manchmal tritt Wasser aus der Wasserauslassplattform aus.	<ul style="list-style-type: none"> ● Überprüfen Sie, ob genügend Wasser vorhanden ist. Wenn der Wasserstand zu niedrig ist, füllen Sie bitte rechtzeitig Wasser nach. ● Überprüfen Sie, ob die Position der Wasserpumpe korrekt ist. Bitte passen Sie die Position der Wasserpumpe entsprechend an.

· Bitte nutzen Sie die folgenden Methoden, um Probleme zu lösen, die bei der Verwendung des Produkts auftreten.

· Wenn das Problem mit den oben genannten Methoden nicht gelöst werden kann, wenden Sie sich bitte an den Kundendienst der Marke.

Kundendienst-E-Mail: support@apetdola.com

KUNDENDIENST UND WARTUNG

Die Produktgarantiezeit beträgt 12 Monate ab Kaufdatum. Wenn das Produkt innerhalb eines Jahres nach dem Kauf aufgrund eigener Probleme nicht ordnungsgemäß funktioniert, bietet Ihnen APETDOLA Ersatz oder kostenlose Reparaturdienste an.

Wie erhalte ich einen Kundendienst?

Wenn Sie Fragen haben oder eine Reparatur benötigen, wenden Sie sich bitte an **support@apetdola.com**.

In den folgenden Fällen erbringen wir keine Reparaturleistungen, unabhängig davon, ob diese innerhalb der Garantiezeit liegen.

- a) Produkte, die nicht direkt über APETDOLA-Vertriebskanäle gekauft wurden (z. B. persönliche Verkäufe, Auktionen usw.);
- b) Der Kunde öffnet das Produkt oder versucht, das Produkt zu verändern;

Hinweis: Die Vorschriften können ohne vorherige Ankündigung geändert werden. APETDOLA behält sich das Recht vor, die Garantie bei Bedarf zu erneuern. Alle Reparaturen und Anfragen werden gemäß der aktuellen Garantie bearbeitet

ÜBER UNS

Innerhalb von 14 Tagen nach Erhalt des Produkts müssen Sie sich lediglich auf der offiziellen Website als APETDOLA-Mitglied registrieren und die Garantiezeit des gekauften Produkts wird auf 2 Jahre verlängert. Wir stellen den Mitgliedern regelmäßig verschiedene Gutscheine zur Verfügung, die sie beim Einkaufen einlösen können.

Bitte melden Sie sich auf der folgenden Website an und folgen Sie den Anweisungen, um Mitglied zu werden:

www.apetdola.com

So nehmen Sie Kontakt auf
support@apetdola.com

※Wenn Sie nicht sicher sind, wie Sie sich registrieren, können Sie sich an unseren Kundendienst wenden.



ОПИСАНИЕ КОМПОНЕНТА

- A. Смеситель из нержавеющей стали
- B. Водопроникающая резиновая заглушка
- C. Поднос для питья из нержавеющей стали
- D. Фильтрующий элемент
- E. Лоток для фильтрующих элементов
- F. Силиконовое кольцо
- G. Хоуз
- H. Водяной насос
- I. Резервуар для воды
- J. Адаптер питания

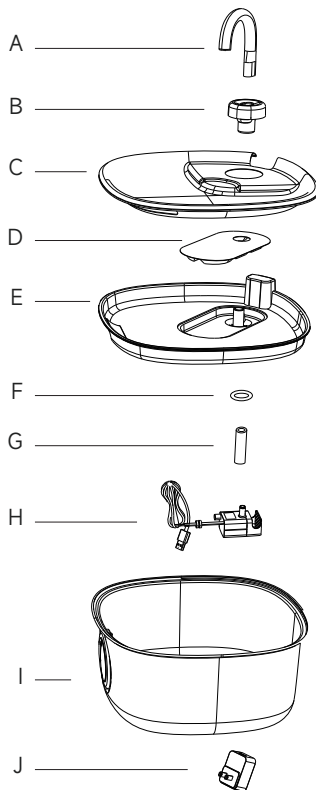

ТОВАРНАЯ НАКЛАДНА



МЕРЫ ПРЕДОСТОРОЖНОСТИ

- Пожалуйста, внимательно прочитайте данное руководство перед использованием продукта.
- Пожалуйста, используйте адаптер питания, входящий в комплект поставки этого продукта, в противном случае существует риск повреждения продукта.
- Пожалуйста, поместите изделие на устойчивый стол или землю, чтобы оно не упало.
- Пожалуйста, держитесь подальше от источников огня и избегайте прямых солнечных лучей.
- Пожалуйста, отключите шнур питания, если он не используется в течение длительного времени.
- Смеситель из нержавеющей стали (A), поддон для питья (C), поддон для очистки воды (E) и резервуар для воды (I) можно помещать в посудомоечную машину для очистки, но другие принадлежности нельзя помещать в посудомоечную машину, поскольку это может привести к повреждению, вызвавшему выход продукта из строя.
- Перед поездкой в отпуск проверьте количество воды, оставшееся в диспенсере для домашних животных.

ЭТАПЫ УСТАНОВКИ

1. Найдите водяной насос и шланг. Подсоедините шланг к впускному патрубку для воды (метки совмещения обоих должны совпадать).

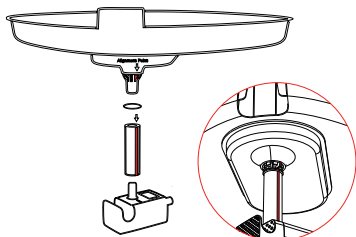
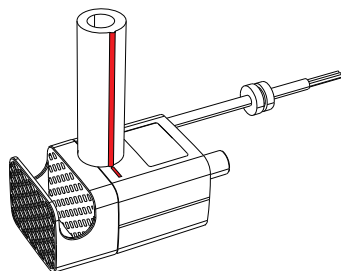

2. Найдите лоток для очистки воды и вставьте резиновое кольцо в нижний интерфейс. Затем подсоедините шланговый водяной насос, установленный на шаге 1, к нижней части лотка для очистки воды (метки совмещения обоих должны совпадать).

Примечание: Три метки в нижней части водяного насоса, шланга и лотка для очистки воды должны совпадать.

3. Налейте чистую воду в резервуар для воды.

Будьте осторожны и не превышайте отметку «MAX».

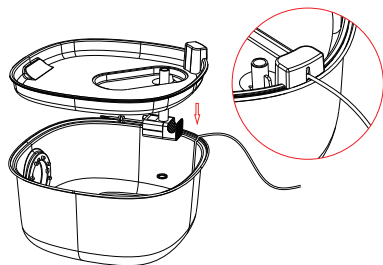
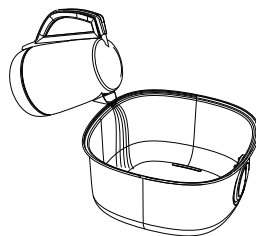

4. Поместите водяной насос, шланг и лоток для очистки воды в резервуар для воды.

Обратите внимание на положение линии водяного насоса и застёжки поддона для очистки воды!

5. Поместите фильтрующий элемент в паз в центре лотка для очистки воды.

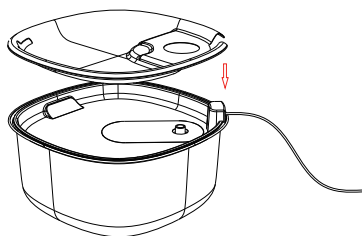
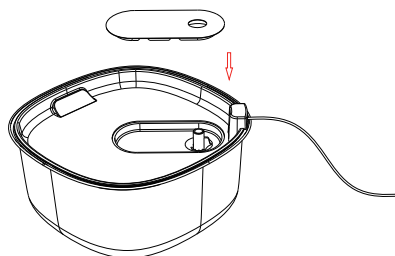

6. Накройте поддон для питья из нержавеющей стали.

7. Вставьте водопроводящую резиновую заглушку в выходное отверстие лотка для очистки воды.

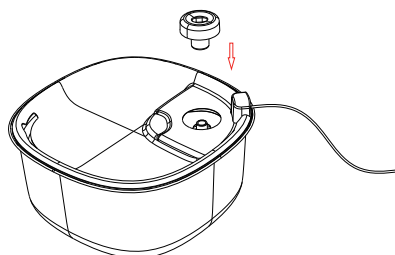

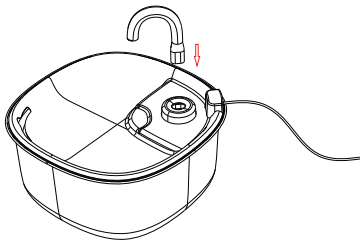

8. Вставьте кран из нержавеющей стали в водопроводящую резиновую заглушку.

9. Подключите адаптер питания к USB-порту шнура питания, подключите источник питания и начните работать.

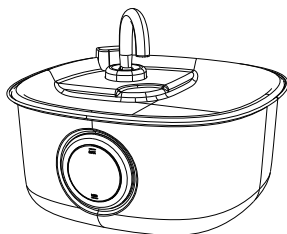

ЗАМЕНА ФИЛЬТРУЮЩЕГО ЭЛЕМЕНТА

В этом продукте используется уникальная технология фильтрации, позволяющая эффективно обеспечивать домашних животных чистой и свежей питьевой водой.

элемент фильтра

Фильтрующий элемент может эффективно фильтровать волосы, остатки пищи и вредные вещества в воде, одновременно смягчая качество воды и увеличивая содержание кислорода.

заменять: Пожалуйста, заменяйте фильтрующий элемент по крайней мере каждые 2-4 недели. Для семей, в которых есть большие собаки или несколько домашних животных, рекомендуется заменять его каждые 2 недели.

Как приобрести и заменить фильтрующие элементы?

Ради здоровья вашего питомца своевременно заменяйте фильтрующий элемент.

1. Пожалуйста, приобретите оригинальный фильтрующий элемент для дозатора воды для домашних животных APETDOLA. Пожалуйста, войдите в официальный сайт магазина APETDOLA, чтобы совершить покупку, или обратитесь в службу поддержки клиентов для покупки.
2. Перед использованием замочите фильтрующий элемент в чистой воде примерно на 5 минут.

✳ **Примечание:** Если поток воды замедляется и становится меньше, возможно, он заблокирован грязью или фильтрующий элемент поврежден. Пожалуйста, замените фильтрующий элемент вовремя.

Для получения более подробных инструкций вы также можете зайти на наш официальный сайт www.apetdola.com, чтобы получить больше информации.

МЕТОД ОЧИСТКИ

Смеситель из нержавеющей стали (А), поддон для питья (С), поддон для очистки воды (Е) и резервуар для воды (I) можно помещать в посудомоечную машину для очистки, но другие принадлежности нельзя помещать в посудомоечную машину, поскольку это может привести к повреждению продукта. отказ.

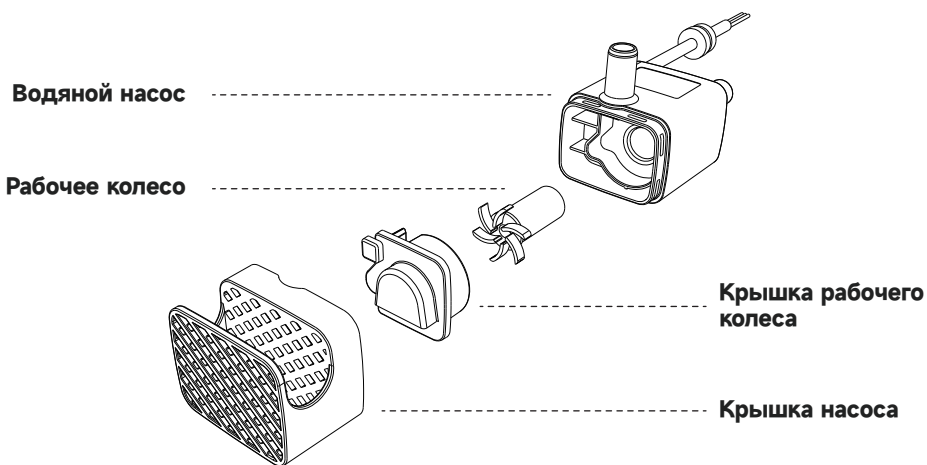

очистка водяного насоса

Рекомендуется чистить водяной насос каждые 2 недели, чтобы продлить срок службы насоса и снизить вероятность выхода из строя. Пожалуйста, замените губку на водяном насосе как можно скорее.

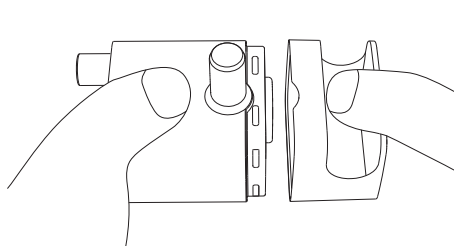

1. Снимите крышку насоса.

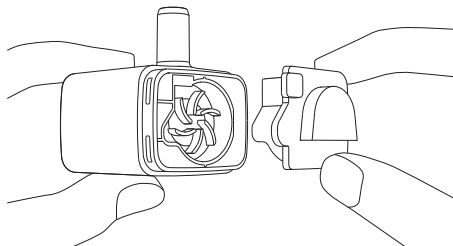

2. Снимите крышку крыльчатки.

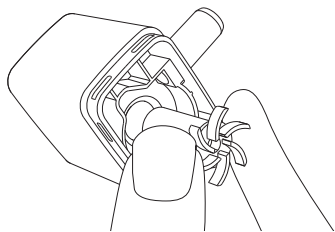

3. Снимите крыльчатку.

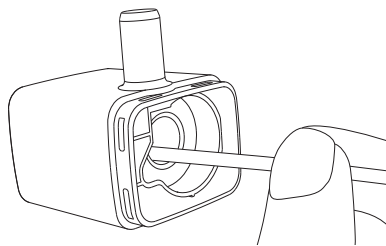

4. Используйте щетку из упаковки для очистки деталей.

*Для более подробной информации посетите официальный сайт или посмотрите видео на странице покупки.

ПАРАМЕТРЫ ПРОДУКТА

Модель: FS20

Вес продукта: около 1500 г

Размер продукта: 305 мм * 305 мм * 140 мм

Материал: нержавеющая сталь 304, ПП, АБС.

Емкость: 7000 мл

Источник питания: 5 В/1 А

Длина шнура питания: 1,5 м

Шум: <25 дБ

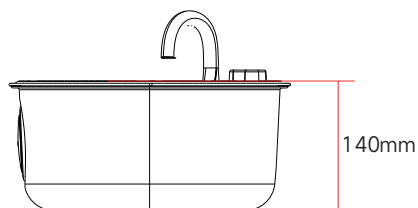
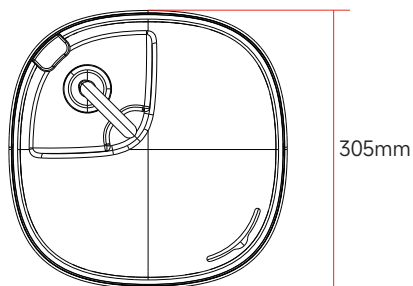

ПОИСК НЕИСПРАВНОСТЕЙ

Описание неисправности	Метод ремонта
Вода не выходит из платформы для выпуска воды.	<ul style="list-style-type: none"> ● Убедитесь, что шнур питания и блок питания подключены и все в порядке. ● Проверьте, правильно ли установлено положение водяного насоса оборудования. ● Проверьте, достаточно ли воды. Если уровень воды слишком низкий, долейте воду вовремя.
Поток воды становится медленнее и меньше	<ul style="list-style-type: none"> ● Проверьте, правильно ли установлено положение водяного насоса оборудования. ● Проверьте, не заблокирован ли фильтрующий элемент посторонними предметами, и очистите или замените фильтрующий элемент. ● Проверьте, не попадают ли волосы в водяной насос, и очистите крыльчатку водяного насоса.
Водяной насос шумит	<ul style="list-style-type: none"> ● Проверьте, правильно ли установлено положение водяного насоса оборудования. ● Проверьте, достаточно ли воды. Если нет, добавьте воды. ● Проверьте, не попадают ли волосы в водяной насос, и очистите крыльчатку водяного насоса.
Вода иногда вытекает из водовыпускной площадки.	<ul style="list-style-type: none"> ● Проверьте, достаточно ли воды. Если уровень воды слишком низкий, долейте воду вовремя. ● Проверьте правильность положения водяного насоса. Пожалуйста, отрегулируйте положение водяного насоса соответствующим образом.

- Воспользуйтесь следующими методами, чтобы попытаться решить проблемы, возникающие при использовании продукта.
- Если проблема не может быть решена вышеуказанными методами, обратитесь в послепродажную службу поддержки бренда.

Электронная почта послепродажной поддержки: support@apetdola.com

ПОСЛЕПРОДАЖНОЕ ОБСЛУЖИВАНИЕ И ТЕХНИЧЕСКОЕ ОБСЛУЖИВАНИЕ

Гарантийный срок на изделие составляет 12 месяцев со дня покупки. Если в течение 1 года после покупки продукт не может работать должным образом из-за собственных проблем, APETDOLA предоставит вам услуги по замене или бесплатному ремонту.

Как получить послепродажное обслуживание?

Если у вас есть вопросы или вам нужен ремонт, свяжитесь с нами по адресу **support@apetdola.com** для получения инструкций.

В следующих случаях мы не будем предоставлять услуги по ремонту независимо от того, находится ли он в пределах гарантийного срока.

- a) а) Продукты, не приобретенные напрямую через каналы продаж APETDOLA (например, личные продажи, аукционы и т. д.);
- b) б) Клиент открывает продукт или пытается его модифицировать;

Примечание. Правила могут быть изменены без предварительного уведомления. APETDOLA оставляет за собой право продлить гарантию при необходимости. Все ремонты и запросы будут обрабатываться в соответствии с последней гарантией.

О НАС

В течение 14 дней с момента получения товара вам необходимо всего лишь зарегистрироваться в качестве члена APETDOLA на официальном сайте, и гарантийный срок приобретенного товара будет продлен до 2 лет. Мы регулярно выдаем участникам различные купоны для использования при совершении покупок.

метод:

Пожалуйста, войдите на следующий веб-сайт и следуйте инструкциям, чтобы стать участником:

www.apetdola.com

Как связаться

support@apetdola.com

✳️ Если вы не знаете, как зарегистрироваться, обратитесь в нашу послепродажную поддержку.



구성 요소 설명

- A. 스테인리스수도꼭지
- B. 가이드 고무마개
- C. 스텐 식수반
- D. 필터 엘리먼트
- E. 필터용 트레이
- F. 실리콘 링
- G. 실리콘 링
- H. 호스
- I. 펌프
- J. 물탱크
- K. 전원 어댑터

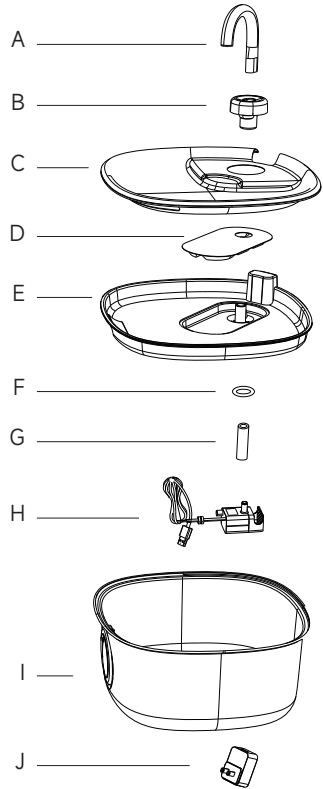

포장 명세서

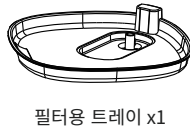

МЕРЫ ПРЕДОСТОРОЖНОСТИ

- 제품 사용 전 본 매뉴얼을 잘 읽어보시기 바랍니다.
- 본 제품에 동봉된 전원 어댑터를 사용하십시오. 그렇지 않으면 제품이 손상될 위험이 있습니다.
- 제품이 떨어지지 않도록 안정된 테이블 상판이나 바닥에 놓으십시오.
- 화기를 멀리하고 직사광선을 피하십시오.
- 장시간 사용하지 않을 때는 코드를 뽑아 주십시오.
- 스테인리스 수도꼭지(A), 식수대(C), 정수대(E), 물탱크(I)는 식기세척기에 넣어 세척할 수 있지만, 기타 부품은 제품 고장으로 이어질 수 있으므로 식기세척기에 넣어 세척할 수 없습니다.
- 휴가 전 반려동물 정수기 잔량을 확인해주시기 바랍니다.

설치 단계

1. 펌프와 호스를 찾아 펌프로 내보냅니다.
수구에 호스를 삽입합니다
(돌의 위치 표시는 정렬되어야 함).

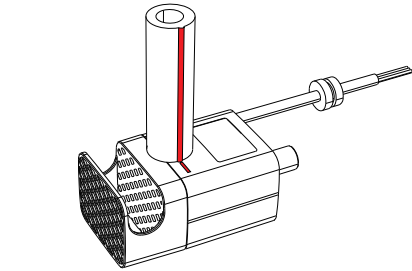
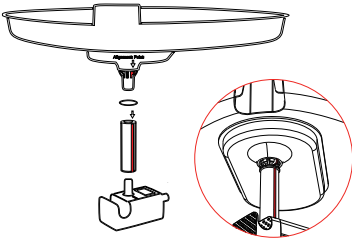

2. 정수 트레이를 찾아 하단 인터페이스에 고무 링을 삽입합니다. 그런 다음 단계 1에 설치된 호스 펌프를 정수 트레이의 바닥에 연결합니다(돌의 정렬이 필요함).

참고: 펌프, 호스 및 정수 트레이 바닥의 세 가지 라벨을 모두 정렬해야 합니다.

3. 물탱크에 맑은 물을 붓습니다.

물의 양이 'MAX' 눈금을 초과하지 않도록 주의하십시오.

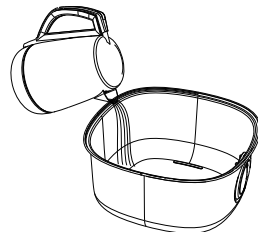

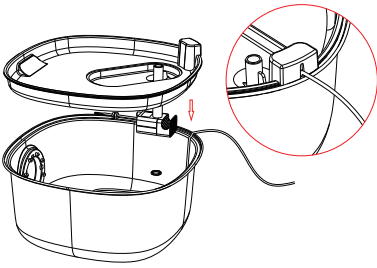

4. 물탱크에 펌프, 호스, 정수팬을 함께 넣고, 펌프라인과 정수팬 버클 위치 주의!

5. 필터를 정수 트레이의 중앙 홈에 놓습니다.

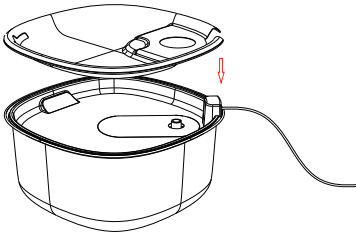
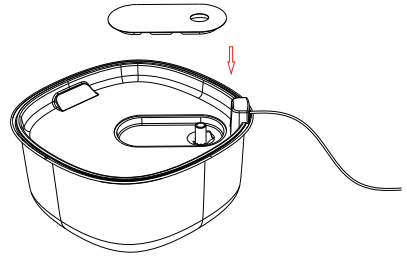

6. 스테인리스 식수판을 덮습니다.

7. 정수 트레이의 물 배출구에 워터 가이드 고무 마개를 삽입합니다.

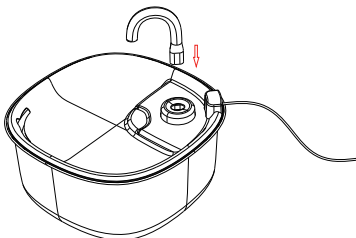
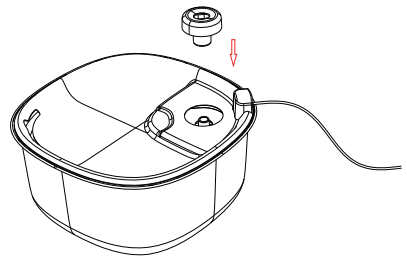

8. 가이드 고무 마개에 스테인리스 스틸 수도꼭지를 삽입합니다.

9. 전원 어댑터는 전원 코드 USB 포트에 연결하고 전원을 연결하며 작동을 시작합니다.

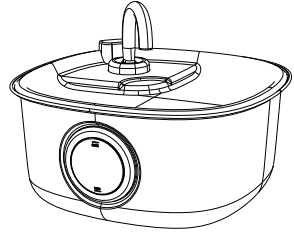

필터 교체

이 제품은 독특한 여과 기술을 사용하여 반려동물에게 깨끗하고 신선한 식수를 효과적으로 제공할 수 있습니다.

여과기

필터 엘리먼트는 수질을 부드럽게 하고 산소 함량을 증가시키면서 물 속의 모발, 음식물 찌꺼기 및 유해 물질을 효과적으로 걸러낼 수 있습니다.

교체 : 필터는 최소 2-4주에 한 번씩 교체해주시고, 큰 개나 반려동물이 있는 가정에서는 2주에 한 번씩 교체해주시기 바랍니다.

필터는 어떻게 구매하고 교체할까요?

반려동물의 건강을 위해 필터를 제때 교체해 주세요.

1. APETDOLA 공식 반려동물 정수기 필터를 오리지널로 구매하시기 바랍니다. APETDOLA 공식 홈페이지 스토어에 들어가셔서 구매하시거나 고객센터 구매문의 부탁드립니다.

2. 필터는 사용 전 깨끗한 물에 5분 정도 담가주세요.

※**주:** 물의 흐름이 현저히 느려지고 작아지면 오물이 막히거나 필터가 파손될 수 있으므로 제때에 필터를 교체하십시오.

더 자세한 사용설명서는 저희 공식 홈페이지 www.apetdola.com

더 많은 정보를 얻기 위해서입니다.

세척방식

스테인리스 수도꼭지(A), 식수대(C), 정수대(E), 물탱크(I)는 식기세척기에 넣어 세척할 수 있지만, 기타 부품은 제품 고장으로 이어질 수 있으므로 식기세척기에 넣어 세척할 수 없습니다.

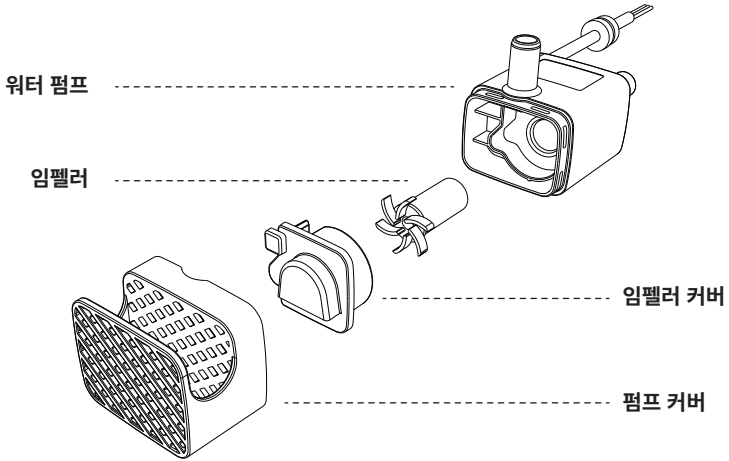

펌프 청소

펌프의 수명을 연장하고 고장 가능성을 줄이기 위해 2주마다 펌프를 청소하는 것이 좋습니다. 펌프의 스폰지를 제때 교체하십시오.

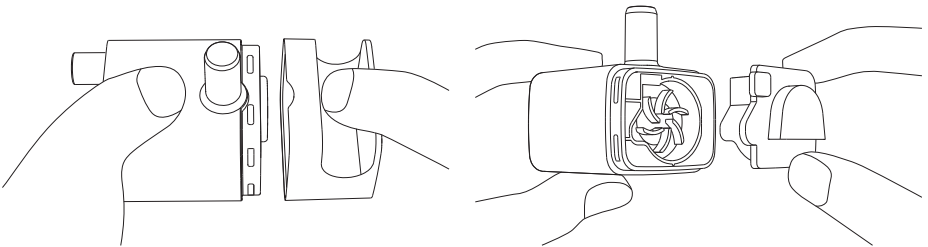

1. 펌프 캡을 제거합니다.

2. 임펠러 커버를 제거합니다.

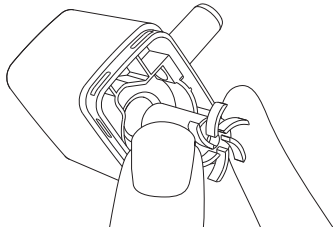

3. 임펠러 분리

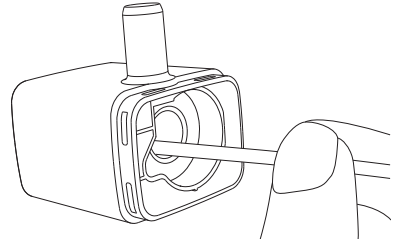

4.포장된 브러시로 부품을 청소합니다.

*자세한 내용은 공식 홈페이지를 방문하시거나 구매 페이지에 있는 영상을 확인하시기 바랍니다.

ПАРАМЕТРЫ ПРОДУКТА

모델 번호: FS20

제품중량 : 약 1500g

제품크기:305mm * 305mm * 140mm

재료:304 스테인리스 스틸,PP,ABS

용량:7000mL

전원:5V/1A

코드길이:1.5m

소음:<25dB

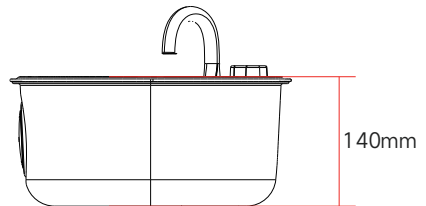
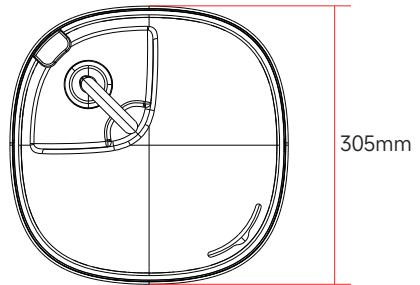

고장 제거

고장설명	수리 방법
출수대에서는 물이 나오지 않는다.	<ul style="list-style-type: none"> ● 전원 코드와 전원이 연결되어 있는지 확인합니다. ● 장비의 펌프 위치가 올바르게 설치되었는지 확인합니다. ● 물이 충분한지 확인하고 수위가 낮으면 물을 넣어주세요
물의 흐름이 느려지고 작아집니다.	<ul style="list-style-type: none"> ● 장비의 펌프 위치가 올바르게 설치되었는지 확인합니다. ● 필터가 이물질에 의해 막혔는지 확인하고, 필터를 청소하거나 교체합니다. ● 펌프에 털이 들어가는지 확인하고 펌프 임펠러를 청소합니다.
펌프에서 소음이 나다	<ul style="list-style-type: none"> ● 장비의 펌프 위치가 올바르게 장착되어 있는지 확인합니다. ● 물이 충분한지 확인하고 없다면 물을 넣어주세요. ● 펌프에 모발이 들어갔는지 점검하고 펌프를 청소하는 임펠러
출수대출수없음	<ul style="list-style-type: none"> ● 물이 충분한지 확인하고 수위가 너무 낮으면 제때 물을 추가하십시오. ● 펌프 위치가 올바른지 점검합니다. 펌프의 위치를 적절히 조절해 주십시오.

·아래 방법을 참고하시어 제품 사용 시 발생하는 문제점을 해결하시기 바랍니다.

·상기 방법으로 문제가 해결되지 않을 경우 A/S 브랜드 지원에 문의하시기 바랍니다.

A/S지원 이메일 : support@apetdola.com

애프터서비스

제품 보증 기간은 구매일로부터 12개월입니다. APETDOLA사는 구매 후 1년 이내 제품 자체 문제로 정상 작동하지 않을 경우 교환 또는 무상 수리를 해드립니다.

A/S는 어떻게 받습니까?

문의사항이나 수리가 필요하시면 **support@apetdola.com**로 연락주시기 바랍니다.com에서 안내를 받습니다.

다음과 같은 경우에는 보증기간 내에 있던 없든 수리 서비스를 제공하지 않습니다.

- a) APETDOLA 판매경로에서 직접 구매하지 않은 제품(개인판매, 경매 등)
- b) 고객이 제품을 개봉하거나 제품 개조를 시도합니다.

참고: 별도 공지 없이 규정은 변경될 수 있습니다. APETDOLA는 필요할 때 보증을 갱신할 권리를 보유하고 있습니다. 모든 수리 및 요구 사항은 최신 보증에 따라 처리됩니다.

저희에 대해서

저희에 대해서

제품 수령 후 14일 이내에 공식 홈페이지에서 APETDOLA 회원가입만 하면 되며, 구매하신 제품의 품질보증기간은 2년으로 연장됩니다. 회원님들에게 정기적으로 다양한 쿠폰을 지급하여 쇼핑 시 사용할 수 있도록 하겠습니다.

방법:

아래 사이트에 접속하여 안내에 따라 회원이 되시기 바랍니다.

www.apetdola.com

어떻게 연락을 취합니까?

support@apetdola.com

※등록 방법을 잘 모르시면, 저희 A/S 지원에 연락하시면 됩니다

