

User Manual

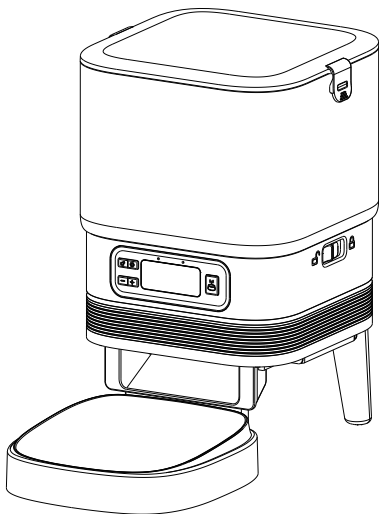

Automatic Pet Feeder

Contents

English	1 - 10
Deutsch	11 - 20
Français	21 - 30
Italiano	31 - 40
Español	41 - 50

WHAT IS IN THE BOX

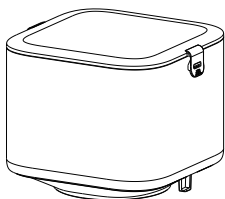

Food Tank x1

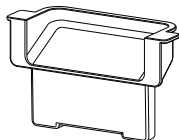

Food Outlet x1

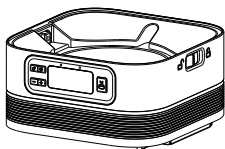

Controller Unit x1



Bowl Tray x1



Supporting Feet x2



Feeding Rotating Shaft x1

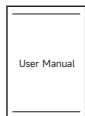

User Manual x1



Power Adapter x1



Power Cable x1

PRODUCT OVERVIEW

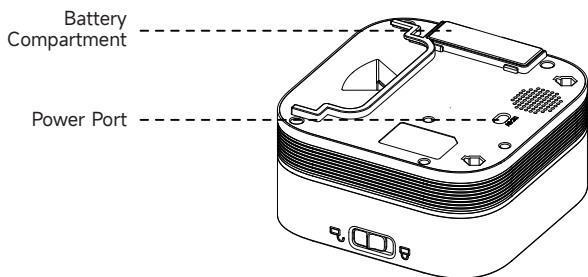
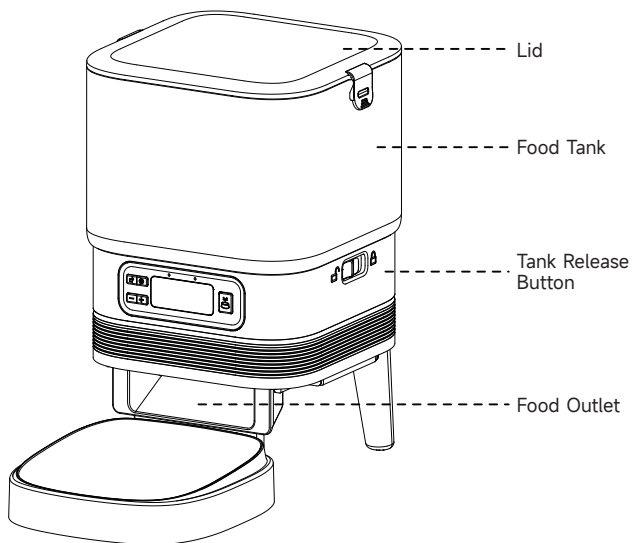

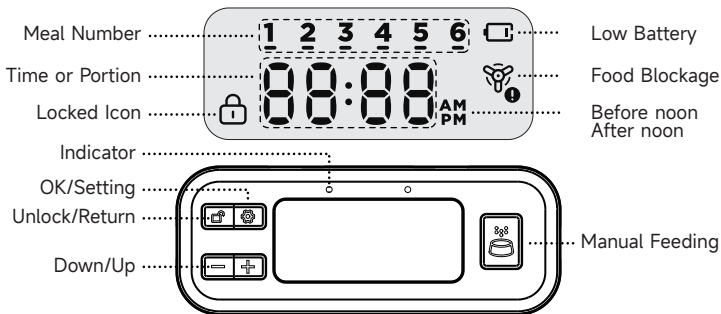

DISPLAY & CONTROL PANEL



Buttons	Function
Unlock/Return Button	In the locked state, press and hold for 3 seconds to unlock. In the unlocked state, press and hold for 3 seconds to lock. In the unlocked state, press once to return to the last step.
UP/Down Button	In the unlocked state, press Up/Down to choose time, portion, AM or PM. In the locked state, press Up/Down to check the meal settings.
OK/Setting Button	In the unlocked state, press and hold for 3 seconds to start setting the current time and feeding plan. After the plan is set up, press and hold for 3 seconds again to end the setting. In the unlocked state, press once to confirm the setting and enter the next step.

Manual Feeding	In the unlocked state, press once to dispense one portion, press several times to dispense more.
----------------	--

Note: To reset the feeder, press the Unlock/Return button and the OK/Setting button simultaneously for 3 seconds until all icons on the screen light up, the resetting is complete.

Indicator Status	Solutions
The red light flashes and the screen shows 	Low battery, please change the battery.
The red light flashes and the screen shows 	Food gets stuck, please remove the food tank and unclog the food outlet.
White light stays on	Working well.

INSTALLATION

1. Attach supporting feet, food outlet, bowl tray and feeding rotating shaft to the feeder body as shown below.

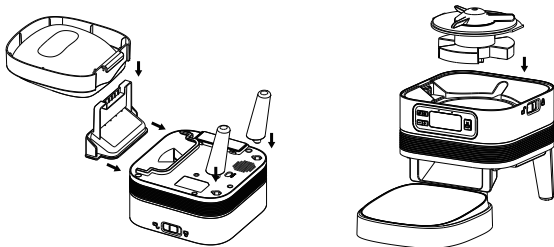

2. Attach food tank to the feeder body and lock it. Lock the lid securely.

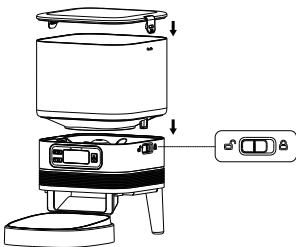

Power on

Dual Power Modes

Connect the power cable and install the batteries as a backup in case of power cuts.

The feeder can run on batteries alone.

Power off

Unplug the power cable and remove the batteries.

SETTING THE FEEDERING

Setting the Current Time

Note: The feeder can work well only when the time of the feeder is consistent with the current time.

1. After the feeder is powered on, press and hold the Setting Button for about 3 seconds, the hour digit flashes, press the Up/Down button to set the hour and then press the Setting Button to confirm.



2. The minute digit flashes, press the Up/Down button to set the minute and then press the Setting Button to confirm.

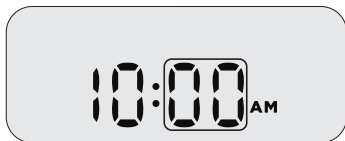

3. The AM icon flashes, press the Up/Down button to choose AM or PM, press the Setting Button to confirm, the current time setting is complete.

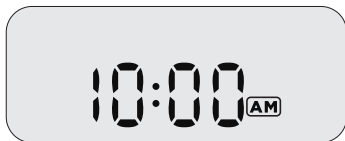

Setting the Feeding Plan

4. After the current time is set, you can set the feeding time of the first meal.

5. The meal number 1 and the hour digit flash simultaneously, press the Up/Down button to set the feeding time of the first meal, choose AM or PM and then press the Setting button to confirm.

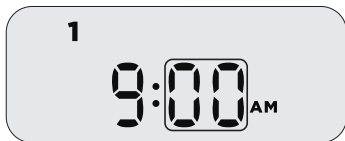

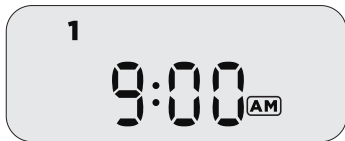

6. After the feeding time is set, you can set the feeding portion of the first meal.
7. The meal number 1 and the portion digit flash simultaneously, press the Up/Down button to set the feeding portion of the first meal, and then press the Setting button to confirm. The feeding plan of the first meal is set, repeat the above steps to set meal 2-6.

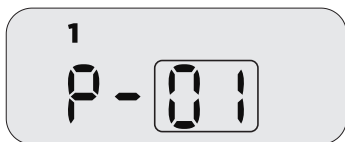

Notes:

1. Up to 6 meals can be set.
2. The maximum portion per meal is 16.

Recommended Feeding Plan

Daily Intake	Meals per Day	Portions per Meal	Per Portion
1/2 cup	2	6	1/24 cup (10.4 ml)
	3	4	
	4	3	
1/3 cup	2	4	
	3	3 3 2	
	4	2	
2/3 cup	2	8	
	3	5 5 6	
	4	4	

3/4 cup	2	9	1/24 cup (10.4 ml)
	3	6	
	4	4 4 5 5	
9/10 cup	2	11	
	3	7 7 8	
	4	5 5 6 6	
1 cup	2	1 2	
	3	8	
	4	6	
1 + 1/4 cup	2	15	
	3	10	
	4	7 7 8 8	
1 + 1/2 cup	3	12	
	4	9	
1 + 1/3 cup	2	16	
	3	10 11 11	
	4	8	
1 + 2/3 cup	3	13 13 14	
	4	10	

CLEAN & CARE

For your pet's health, please rinse the bowl tray, food outlet, feeding rotating shaft and food tank regularly. Detergent can be used, wipe dry or air dry the parts before use.

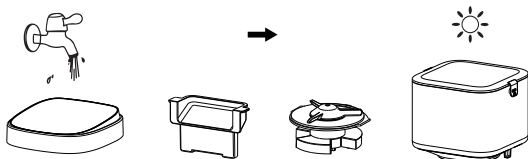

The feeder body should not be filled with water. Please use a dry or wet cloth to clean.

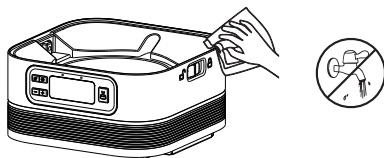

Notes:

1. Unplug before cleaning.
2. Do not wash or soak the feeder body in water.
3. To keep food from moisture, air dry or wipe dry all parts after cleaning.
4. For the health of pets, rinse it thoroughly if detergent is used for cleaning.

TROUBLESHOOTING

Problems	Solutions
I press the buttons but they don't work.	Press and hold the Unlock Button for 3s to enter the setting mode.
I forget the meal settings.	In the locked status, press + or - to check the settings of each meal.
The food won't come out.	1) Please make sure the food in the tank is dry, and food size is within 2-15 mm/0.07-0.6 inches in diameter. 2) Check if the chute inside is blocked, if blocked, remove the food tank, and then remove the blockage. 3) Check whether the battery level is low, whether the power adapter is connected, whether power outage occurs when the power adapter is connected and batteries are not installed.

The food amount of each portion is not the same.

The first few portions may vary, but it doesn't mean it's faulty. After about 6 feedings, it should be almost even.

CUSTOMER SUPPORT

Thank you for choosing APETDOLA products. Should you have any inquiries or need assistance with your purchase, please do not hesitate to contact us. We are committed to providing you with excellent after-sales support.

How to contact us?

support@apetdola.com

WARRANTY

APETDOLA product comes with a 12-month warranty from the date of purchase. If you encounter any issues with your product within this period that are due to manufacturing defects, we will be happy to offer a replacement or complimentary repair services.

WAS IN DER BOX IST

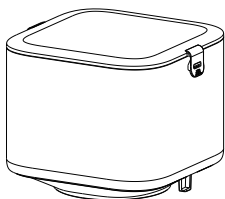

Futtertank x1

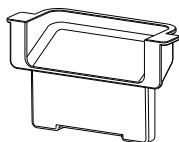

Futterauslass x1

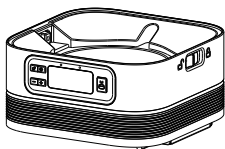

Futterautomaten-Gehäuse x1



Napfschale x1

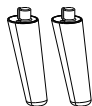

Stützfüße x2



Einspeisung Rotierende Welle x1

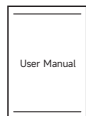

Benutzerhandbuch x1



Netzadapter x1



Stromkabel x1

PRODUKTÜBERSICHT

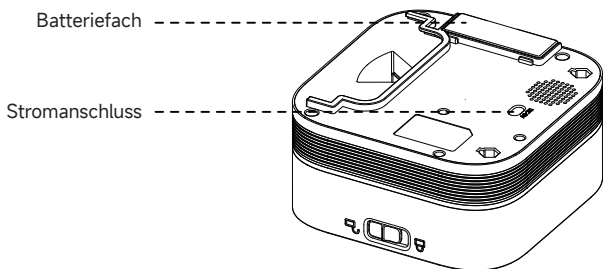
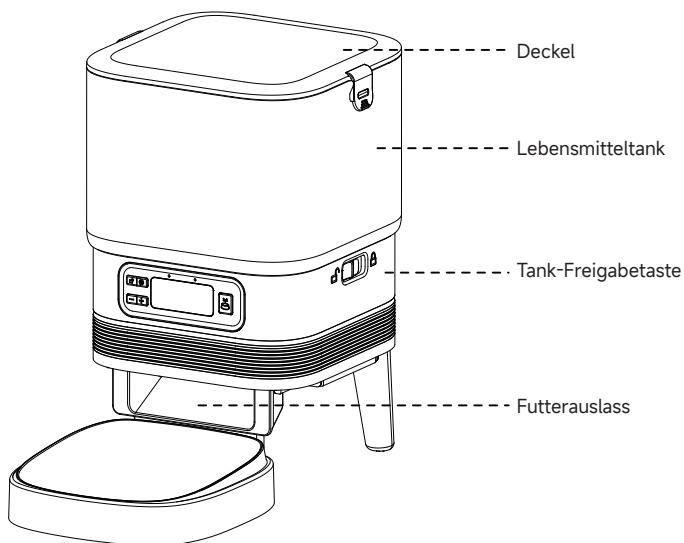

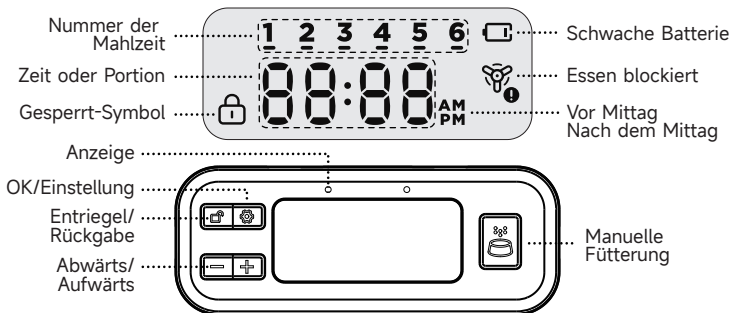

ANZEIGE- UND BEDIENFELD



Knöpfe	Funktion
Entsperr-/Rückgabetaste	alten Sie im gesperrten Zustand 3 Sekunden lang gedrückt, um das Entsperren aufzuheben. Halten Sie im entsperrten Zustand 3 Sekunden lang gedrückt, um zu sperren. Drücken Sie im entsperrten Zustand einmal, um zum letzten Schritt zurückzukehren.
Auf-/Ab-Taste	Drücken Sie im entsperrten Zustand die Auf-/Ab-Taste, um Zeit, Portion, AM oder PM auszuwählen. Drücken Sie im gesperrten Zustand die Auf-/Ab-Taste, um die Essenseinstellungen zu überprüfen.
OK/Einstelltaste	Halten Sie im entsperrten Zustand 3 Sekunden lang gedrückt, um die aktuelle Uhrzeit und den Fütterungsplan einzustellen. Nachdem der Plan eingerichtet wurde, halten Sie die Taste erneut 3 Sekunden lang gedrückt, um die Einstellung zu beenden.

	Drücken Sie im entsperrten Zustand einmal, um die Einstellung zu bestätigen und den nächsten Schritt einzugeben.
Manuelle Zuführung	Drücken Sie im entsperrten Zustand einmal, um eine Portion abzugeben, und drücken Sie mehrmals, um mehr auszugeben.

Hinweis: Um den Einzug zurückzusetzen, drücken Sie die Taste Entriegeln/ Zurück und die Taste OK/Einstellung gleichzeitig 3 Sekunden lang, bis alle Symbole auf dem Bildschirm aufleuchten, das Zurücksetzen ist abgeschlossen.

Status des Indikators	Lösungen
Das rote Licht blinkt und auf dem Bildschirm erscheint 	Schwache Batterie, bitte wechseln Sie die Batterie.
Das rote Licht blinkt und auf dem Bildschirm erscheint 	Lebensmittel stecken bleiben, bitte entfernen Sie den Lebensmitteltank und verstopfen Sie den Lebensmittelauslass.
Weißes Licht bleibt an	Funktioniert gut.

EINRICHTUNG

1. Befestigen Sie die Stützfüße, den Lebensmittelauslass, die Schüsselschale und die rotierende Welle der Zuführung wie unten gezeigt am Futterkörper.

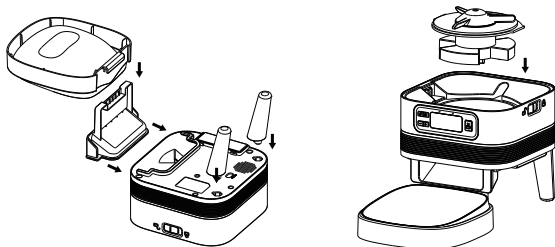

2. Befestigen Sie den Futtertank am Futterkörper und verriegeln Sie ihn. Verschließen SiedenDeckelfest.

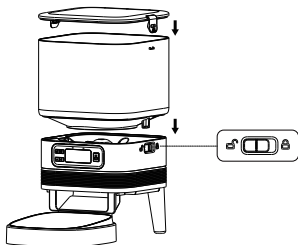

Einschalten

Dual-Power-Modi

Schließen Sie das Netzkabel an und installieren Sie die Batterien als backup für den Fall eines Stromausfalls.

Der Feeder kann nur mit Batterien betrieben werden.

Ausschalten

Ziehen Sie das Netzkabel ab und entfernen Sie die Batterien.

EINSTELLEN DER EINSPEISUNG

Einstellen der aktuellen Uhrzeit

Hinweis: Der Anleger kann nur dann gut funktionieren, wenn die Zeit des Einzugs mit der aktuellen Uhrzeit übereinstimmt.

1. Halten Sie nach dem Einschalten des Anlegers die Einstelltaste etwa 3 Sekunden lang gedrückt, die Stundenziffer blinkt, drücken Sie die Auf-/Ab-Taste, um die Stunde einzustellen, und drücken Sie dann zur Bestätigung die Einstelltaste.



2. Die Minutenziffer blinkt, drücken Sie die Auf-/Ab-Taste, um die Minute einzustellen, und drücken Sie dann zur Bestätigung die Einstelltaste.



3. Das AM-Symbol blinkt, drücken Sie die Auf-/Ab-Taste, um AM oder PM auszuwählen, drücken Sie zur Bestätigung die Einstelltaste, die aktuelle Zeiteinstellung ist abgeschlossen.

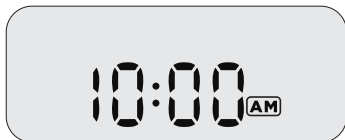

Festlegen des Fütterungsplans

4. Nachdem die aktuelle Uhrzeit eingestellt wurde, können Sie die Fütterungszeit der ersten Mahlzeit einstellen.

5. Die Mahlzeit Nummer 1 und die Stundenziffer blinken gleichzeitig, drücken Sie die Auf-/Ab-Taste, um die Fütterungszeit der ersten Mahlzeit einzustellen, wählen Sie AM oder PM und drücken Sie dann die Einstellungstaste zur Bestätigung.



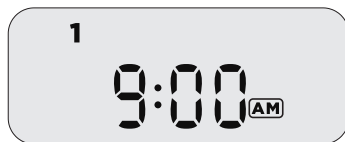

6. Nachdem die Fütterungszeit eingestellt wurde, können Sie den Fütterungsanteil der ersten Mahlzeit einstellen.

7. Die Mahlzeit Nummer 1 und die Portionsziffer blinken gleichzeitig, drücken Sie die Auf-/Ab-Taste, um die Fütterungsportion der ersten Mahlzeit einzustellen, und drücken Sie dann zur Bestätigung die Einstellungstaste. Der Fütterungsplan der ersten Mahlzeit ist festgelegt, wiederholen Sie die obigen Schritte, um Mahlzeit 2-6 festzulegen.

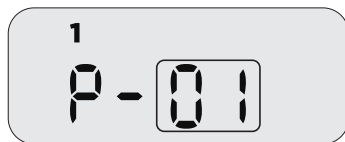

Notizen:

1. Es können bis zu 6 Mahlzeiten eingestellt werden.

2. Die maximale Portion pro Mahlzeit beträgt 16.

Empfohlener Fütterungsplan

Tägliche Einnahme	Mahlzeiten pro Tag	Portionen pro Mahlzeit	Pro Portion
1/2 Tasse	2	6	1/24 Tasse (10.4 ml)
	3	4	
	4	3	
1/3 Tasse	2	4	
	3	3 3 2	
	4	2	
2/3 Tasse	2	8	
	3	5 5 6	
	4	4	

3/4 Tasse	2	9	1/24 Tasse (10.4 ml)
	3	6	
	4	4 4 5 5	
9/10 Tasse	2	11	
	3	7 7 8	
	4	5 5 6 6	
1 Tasse	2	1 2	
	3	8	
	4	6	
1 + 1/4 Tasse	2	15	
	3	10	
	4	7 7 8 8	
1+1/2 Tasse	3	12	
	4	9	
1+1/3 Tasse	2	16	
	3	10 11 11	
	4	8	
1+2/3 Tasse	3	13 13 14	
	4	10	

REINIGUNG & PFLEGE

Für die Gesundheit Ihres Haustieres spülen Sie bitte regelmäßig die Schüsselschale, den Futterauslass, die rotierende Futterwelle und den Futtertank aus. Reinigungsmittel kann verwendet werden, die Teile vor Gebrauch trocken wischen oder an der Luft trocknen.

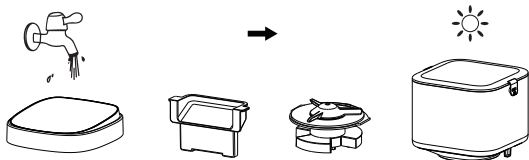

Der Futterkörper sollte nicht mit Wasser gefüllt werden. Bitte verwenden Sie zum Reinigen ein trockenes oder feuchtes Tuch.

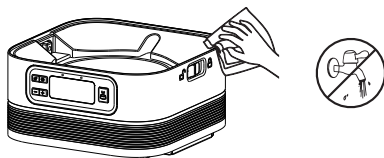

Notizen:

1. Ziehen Sie vor der Reinigung den Netzstecker.
2. Waschen oder weichen Sie den Futterkörper nicht in Wasser ein.
3. Um Lebensmittel vor Feuchtigkeit zu schützen, lassen Sie alle Teile nach der Reinigung an der Luft trocknen oder wischen Sie sie trocken.
4. Um die Gesundheit von Haustieren zu schützen, sollten Sie es gründlich ausspülen, wenn Sie Reinigungsmittel verwenden.

FEHLERBEHEBUNG

Probleme	Lösungen
Ich drücke die Tasten, aber sie funktionieren nicht.	Halten Sie die Entsperrtaste 3 Sekunden lang gedrückt, um in den Einstellungsmodus zu gelangen.
Ich habe die Essenseinstellungen vergessen.	Drücken Sie im gesperrten Zustand + oder -, um die Einstellungen jeder Mahlzeit zu überprüfen.
Das Essen wird nicht herauskommen.	1) Bitte stellen Sie sicher, dass das Futter im Tank trocken ist und die Lebensmittelgröße innerhalb von 2-15 mm / 0,07-0,6 Zoll Durchmesser liegt. 2) Überprüfen Sie, ob die Rutsche im Inneren verstopft ist, wenn sie verstopft ist, entfernen Sie den Lebensmitteltank und entfernen Sie dann die Verstopfung.

	3) Überprüfen Sie, ob der Akkustand niedrig ist, ob das Netzteil angeschlossen ist, ob ein Stromausfall auftritt, wenn das Netzteil angeschlossen ist und die Batterien nicht eingelegt sind.
Die Futtermenge jeder Portion ist nicht gleich.	Die ersten paar Teile können variieren, aber das bedeutet nicht, dass sie fehlerhaft sind. Nach etwa 6 Fütterungen sollte es fast gleichmäßig sein.

KUNDENDIENST

Vielen Dank für den Kauf von APETDOLA-Produkten, während der Verwendung des Produkts, wenn Sie Fragen zum Produkt haben, setzen Sie sich bitte mit uns in Verbindung, wir bieten Ihnen einen zuvorkommenden Kundendienst.

Wie können Sie uns kontaktieren?

support@apetdola.com

Über die Garantie

Die Garantiezeit für das Produkt beträgt 12 Monate ab dem Kaufdatum. Innerhalb eines Jahres nach dem Kauf, wenn das Produkt nicht richtig funktioniert, aufgrund seiner eigenen Probleme, APETDOLA werden Sie mit Ersatz oder kostenlosem Serviceleistungen bieten.

CONTENU DE LA BOÎTE

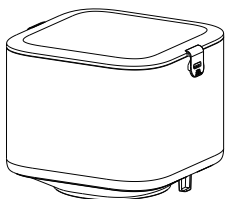

Réservoir d'aliments x1

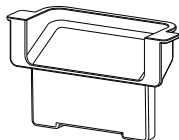

Point de vente alimentaire x1

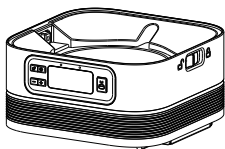

Base pour distributeur d'aliments x1



Plateau à bols x1

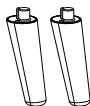

Pieds porteurs x2



Arbre rotatif d'alimentation x1



Manuel de l'utilisateur x1



Adaptateur de courant x1



Câble d'alimentation x1

PANNEAU D’AFFICHAGE ET DE CONTRÔLE

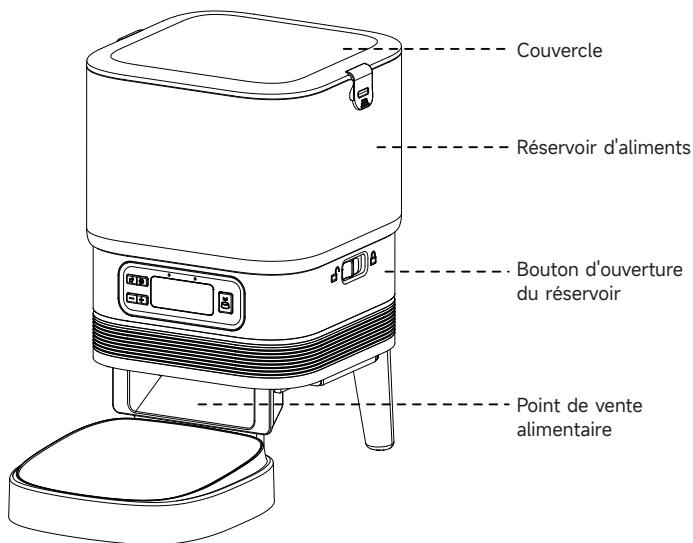

Compartiment à piles

Port d'alimentation

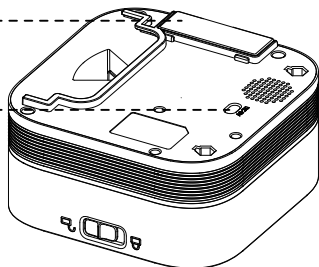

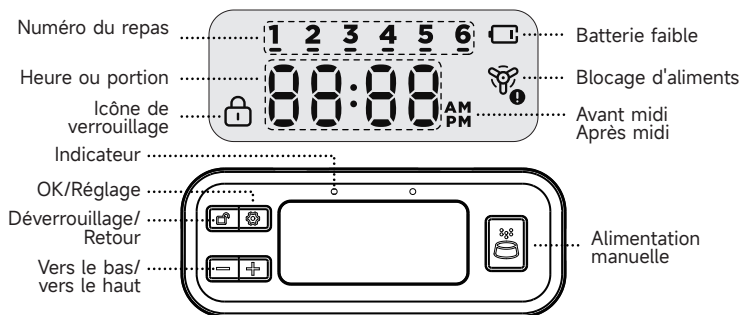

PANNEAU D’AFFICHAGE ET DE CONTRÔLE



Boutons	Fonction
Bouton de déverrouillage/ retour	À l'état verrouillé, appuyez et maintenez enfoncé pendant 3 secondes pour déverrouiller. À l'état déverrouillé, maintenez enfoncé pendant 3 secondes pour verrouiller. À l'état déverrouillé, appuyez une fois pour revenir à la dernière étape.
Bouton haut/bas	À l'état déverrouillé, appuyez sur Haut/Bas pour choisir l'heure, la portion, AM ou PM. À l'état verrouillé, appuyez sur Haut/Bas pour vérifier les paramètres du repas.
OK/Bouton de réglage	À l'état déverrouillé, appuyez et maintenez enfoncé pendant 3 secondes pour commencer à régler l'heure actuelle et le plan d'alimentation. Une fois le plan configuré, appuyez à nouveau sur et maintenez enfoncé pendant 3 secondes pour

	terminer le réglage. À l'état déverrouillé, appuyez une fois pour confirmer le réglage et passez à l'étape suivante.
Alimentation manuelle	À l'état déverrouillé, appuyez une fois pour distribuer une portion, appuyez plusieurs fois pour en distribuer plus.

Remarque : Pour réinitialiser le chargeur, appuyez simultanément sur le bouton Déverrouiller/Retour et sur le bouton OK/Réglage pendant 3 secondes jusqu'à ce que toutes les icônes à l'écran s'allument, la réinitialisation est terminée.

État de l'indicateur	Solutions
Le voyant rouge clignote et l'écran affiche 	Batterie faible, veuillez changer la batterie.
Le voyant rouge clignote et l'écran affiche 	La nourriture reste coincée, veuillez retirer le réservoir de nourriture et déboucher la sortie de nourriture.
La lumière blanche reste allumée	Fonctionne bien.

INSTALLATION

1. Fixez les pieds de support, la sortie des aliments, le plateau du bol et l'arbre rotatif d'alimentation au corps du chargeur comme indiqué ci-dessous.

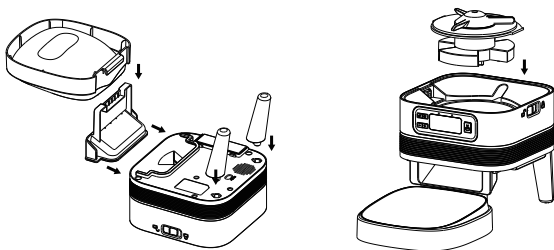

2. Fixez le réservoir de nourriture au corps de la mangeoire et verrouillez-le. Verrouillez le couvercle en toute sécurité.

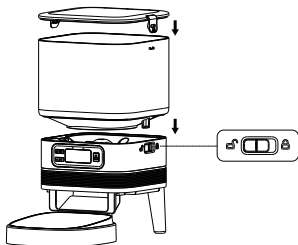

Mise sous tension

Deux modes d'alimentation

Connectez le câble d'alimentation et installez les piles comme batterie de secours en cas de coupure de courant.

Le chargeur peut fonctionner uniquement sur piles.

Éteindre

Débranchez le câble d'alimentation et retirez les piles.

RÉGLAGE DE LA MANGEOIRE

Réglage de l'heure actuelle

Remarque : Le chargeur ne peut fonctionner correctement que lorsque l'heure du chargeur est cohérente avec l'heure actuelle.

1. Une fois le chargeur allumé, appuyez sur le bouton de réglage et maintenez-le enfoncé pendant environ 3 secondes, le chiffre de l'heure clignote, appuyez sur le bouton Haut/Bas pour régler l'heure, puis appuyez sur le bouton de réglage pour confirmer.



2. Le chiffre des minutes clignote, appuyez sur le bouton Haut/Bas pour régler les minutes, puis appuyez sur le bouton de réglage pour confirmer.

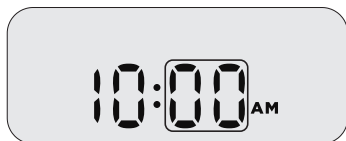

3. L'icône AM clignote, appuyez sur le bouton Haut/Bas pour choisir AM ou PM, appuyez sur le bouton de réglage pour confirmer, le réglage de l'heure actuelle est terminé.

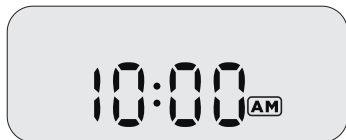

Définir le plan d'alimentation

4. Une fois l'heure actuelle réglée, vous pouvez régler l'heure d'alimentation du premier repas.

5. Le numéro de repas 1 et le chiffre des heures clignotent simultanément, appuyez sur le bouton Haut/Bas pour régler l'heure d'alimentation du premier repas, choisissez AM ou PM, puis appuyez sur le bouton Réglage pour confirmer.

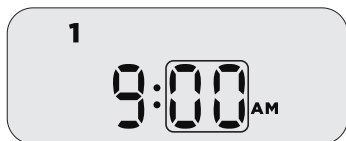

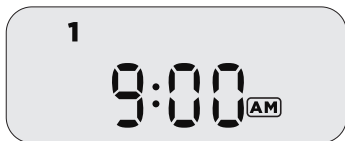

6. Une fois l'heure d'alimentation réglée, vous pouvez définir la portion d'alimentation du premier repas.

7. Le numéro de repas 1 et le chiffre de la portion clignotent simultanément, appuyez sur le bouton Haut/Bas pour régler la portion d'alimentation du premier repas, puis appuyez sur le bouton Réglage pour confirmer. Le plan d'alimentation du premier repas est défini, répétez les étapes ci-dessus pour régler le repas 2-6.

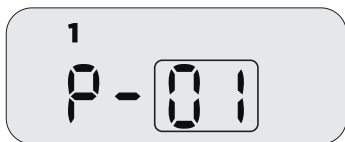

Notes:

1. Jusqu'à 6 repas peuvent être définis.

2. La portion maximale par repas est de 16.

Plan d'alimentation recommandé

Apport quotidien	Repas par jour	Portions par repas	Par portion
1/2 coupe	2	6	1/24 coupe (10.4 ml)
	3	4	
	4	3	
1/3 coupe	2	4	
	3	3 3 2	
	4	2	
2/3 coupe	2	8	
	3	5 5 6	
	4	4	

3/4 coupe	2	9	1/24 coupe (10.4 ml)
	3	6	
	4	4 4 5 5	
9/10 coupe	2	11	
	3	7 7 8	
	4	5 5 6 6	
1 coupe	2	1 2	
	3	8	
	4	6	
1 + 1/4 coupe	2	15	
	3	10	
	4	7 7 8 8	
1+1/2 coupe	3	12	
	4	9	
1+1/3 coupe	2	16	
	3	10 11 11	
	4	8	
1+2/3 coupe	3	13 13 14	
	4	10	

NETTOYER ET ENTRETENIR

Pour la santé de votre animal, veuillez rincer régulièrement le plateau du bol, la sortie de nourriture, l'arbre rotatif d'alimentation et le réservoir de nourriture. Le détergent peut être utilisé, essuyer ou sécher à l'air libre les pièces avant utilisation.

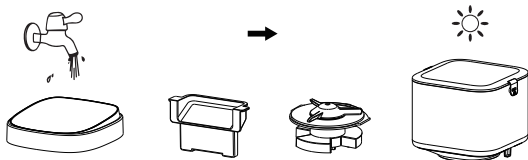

Le corps de la mangeoire ne doit pas être rempli d'eau. Veuillez utiliser un chiffon sec ou humide pour nettoyer.

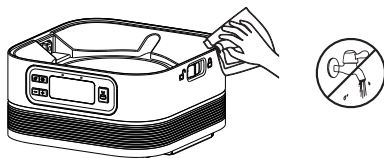

Notes:

1. Débranchez avant de nettoyer.
2. Ne lavez pas et ne trempez pas le corps de la mangeoire dans l'eau.
3. Pour protéger les aliments de l'humidité, séchez à l'air libre ou essuyez toutes les pièces après le nettoyage.
4. Pour la santé des animaux domestiques, rincez-le abondamment si un détergent est utilisé pour le nettoyage.

DÉPANNAGE

Problèmes	Problèmes
J'appuie sur les boutons mais ils ne	Appuyez sur le bouton de déverrouillage et maintenez-le enfoncé pendant 3 secondes pour entrer en mode de réglage.
J'oublie les paramètres des repas.	En état verrouillé, appuyez sur + ou - pour vérifier les paramètres de chaque repas.
La nourriture ne sortira pas.	1) Veuillez vous assurer que les aliments dans le réservoir sont secs et que la taille des aliments est comprise entre 2 et 15 mm / 0,07 à 0,6 pouce de diamètre. 2) Vérifiez si la goulotte à l'intérieur est bloquée, si elle est bloquée, retirez le réservoir d'aliments, puis retirez le blocage. 3) Vérifiez si le niveau de la batterie est faible,

	si l'adaptateur secteur est connecté, si une panne de courant se produit lorsque l'adaptateur secteur est connecté et que les piles ne sont pas installées.
La quantité de nourriture de chaque portion n'est pas la même.	Les premières portions peuvent varier, mais cela ne signifie pas qu'il est défectueux. Après environ 6 tétées, il devrait être presque uniforme.

SERVICE APRÈS-VENTE

Nous vous remercions d'avoir acheté les produits APETDOLA. Au cours de l'utilisation des produits, si vous avez des questions concernant les produits, veuillez nous contacter, et nous vous fournirons un service après-vente attentionné.

Comment nous contacter ?

support@apetdola.com

À propos de la garantie

La période de garantie du produit est de 12 mois à compter de la date d'achat. Dans l'année qui suit l'achat, si le produit ne fonctionne pas correctement en raison de ses propres problèmes, APETDOLA vous fournira un remplacement ou des services de maintenance gratuits.

QUÉ HAY EN LA CAJA

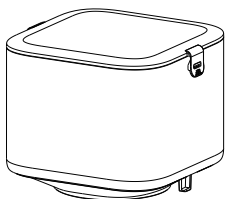

Tanque de alimentos x1

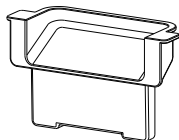

Tienda de alimentación x1

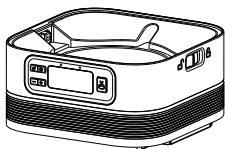

Cuerpo del alimentador x1



Bol Bandeja x1

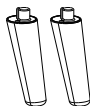

Pies de apoyo x2



Eje giratorio de alimentación x1

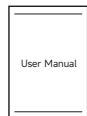

Manual de usuario x1



Adaptador de corriente x1



Cable de alimentación x1

RESUMEN DEL PRODUCTO

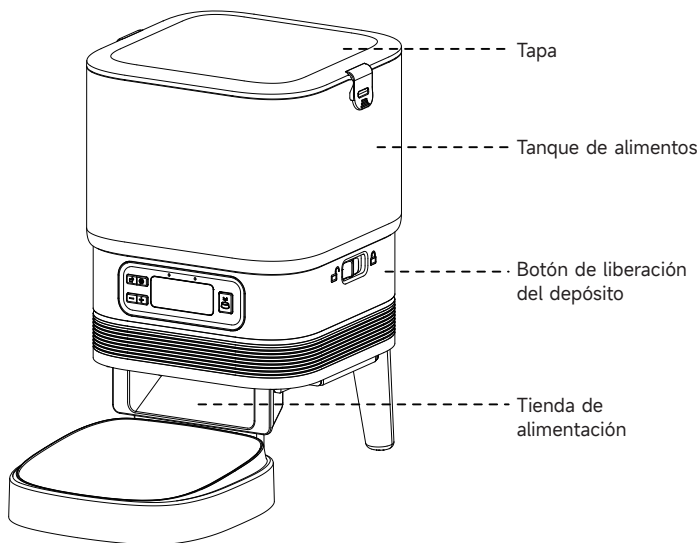

Compartimento de la batería

Puerto de alimentación

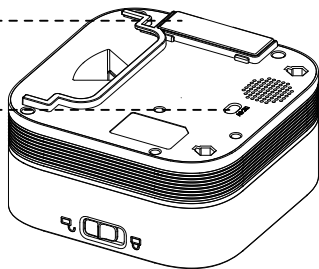

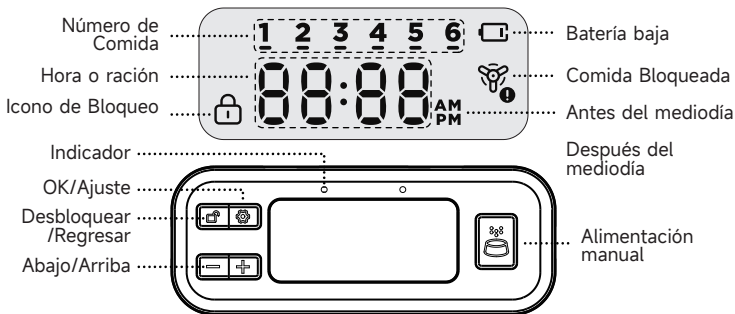

PANEL DE VISUALIZACIÓN Y CONTROL



Botones	Función
Botón de desbloqueo/ retorno	En el estado bloqueado, manténgalo presionado durante 3 segundos para desbloquearlo. En el estado desbloqueado, manténgalo presionado durante 3 segundos para bloquearlo. En el estado bloqueado, presione Arriba/Abajo para verificar la configuración de la comida.
Botón arriba/abajo	En el estado desbloqueado, presione Arriba/Abajo para elegir la hora, la porción, AM o PM. En el estado bloqueado, presione Arriba/Abajo para verificar la configuración de la comida.
Botón OK/Configuración	En el estado desbloqueado, manténgalo presionado durante 3 segundos para comenzar a configurar la hora actual y el plan de alimentación. Una vez configurado el plan, mantenga presionado durante 3 segundos nuevamente para finalizar la

	configuración. En el estado desbloqueado, presione una vez para confirmar la configuración e ingrese al siguiente paso.
Alimentación manual	En el estado desbloqueado, presione una vez para dispensar una porción, presione varias veces para dispensar más.

Nota: Para reiniciar el alimentador, presione el botón Desbloquear/Regresar y el botón OK/Configurar simultáneamente durante 3 segundos hasta que se iluminen todos los iconos de la pantalla y se complete el reinicio.

Estado del indicador	Soluciones
La luz roja parpadea y la pantalla muestra 	Batería baja, cambie la batería.
La luz roja parpadea y la pantalla muestra 	La comida se atasca, retire el tanque de comida y destape la salida de alimentos.
La luz blanca permanece encendida	Funciona bien.

INSTALACIÓN

1. Fije las patas de apoyo, la salida de alimentos, la bandeja del tazón y el eje giratorio de alimentación al cuerpo del alimentador como se muestra a continuación.

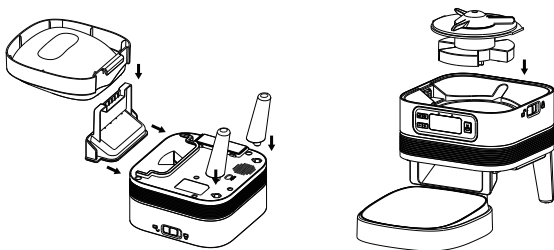

2. Coloque el tanque de alimentos en el cuerpo del alimentador y bloquéelo. Cierre la tapa de forma segura.

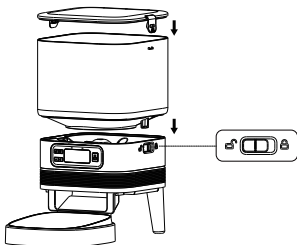

Encendido

Modos de energía duales

Conecte el cable de alimentación e instale las baterías como respaldo en caso de cortes de energía.

El alimentador puede funcionar solo con baterías.

Apagar

Desenchufe el cable de alimentación y retire las baterías.

AJUSTE DEL ALIMENTADOR

Ajuste de la hora actual

Nota: El alimentador puede funcionar bien solo cuando la hora del alimentador es consistente con la hora actual.

1. Después de encender el alimentador, mantenga presionado el botón de configuración durante aproximadamente 3 segundos, el dígito de la hora parpadea, presione el botón Arriba / Abajo para configurar la hora y luego presione el botón de configuración para confirmar.



2. El dígito de los minutos parpadea, presione el botón Arriba/Abajo para configurar el minuto y luego presione el botón de configuración para confirmar.

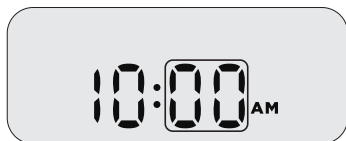

3. El icono AM parpadea, presione el botón Arriba / Abajo para elegir AM o PM, presione el botón de configuración para confirmar, la configuración de la hora actual está completa.

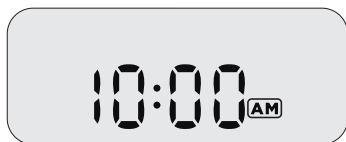

Establecer el plan de alimentación

4. Una vez establecida la hora actual, puede configurar la hora de alimentación de la primera comida.

5. El número de comida 1 y el dígito de la hora parpadean simultáneamente, presione el botón Arriba / Abajo para configurar la hora de alimentación de la primera comida, elija AM o PM y luego presione el botón Configuración para confirmar.

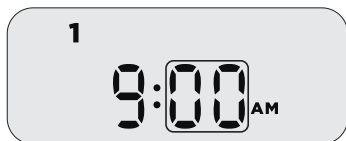

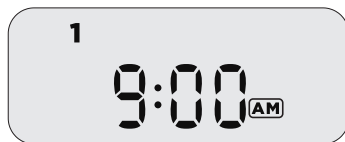

6. Una vez establecida la hora de alimentación, puede configurar la porción de alimentación de la primera comida.

7. El número de comida 1 y el dígito de la porción parpadean simultáneamente, presione el botón Arriba / Abajo para configurar la porción de alimentación de la primera comida y luego presione el botón Configuración para confirmar. Se establece el plan de alimentación de la primera comida, repita los pasos anteriores para configurar la comida 2-6.

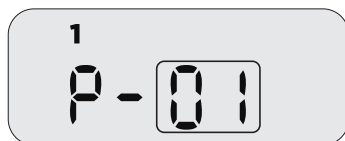

Notas:

1. Se pueden configurar hasta 6 comidas.

2. La ración máxima por comida es de 16.

Plan de alimentación recomendado

Ingesta diaria	Comidas por día	Porciones por comida	Por porción
1/2 taza	2	6	1/24 taza (10.4 ml)
	3	4	
	4	3	
1/3 taza	2	4	
	3	3 3 2	
	4	2	
2/3 taza	2	8	
	3	5 5 6	
	4	4	

3/4 taza	2	9	1/24 taza (10.4 ml)
	3	6	
	4	4 4 5 5	
9/10 taza	2	11	
	3	7 7 8	
	4	5 5 6 6	
1 taza	2	1 2	
	3	8	
	4	6	
1 + 1/4 taza	2	15	
	3	10	
	4	7 7 8 8	
1+1/2 taza	3	12	
	4	9	
1+1/3 taza	2	16	
	3	10 11 11	
	4	8	
1+2/3 taza	3	13 13 14	
	4	10	

LIMPIEZA Y CUIDADO

Para la salud de su mascota, enjuague la bandeja del tazón, la salida de alimentos, el eje giratorio de alimentación y el tanque de alimentos con regularidad. Se puede usar detergente, secar las piezas con un paño o al aire antes de usarlas.

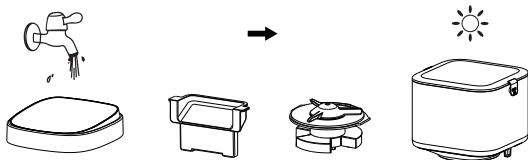

El cuerpo del comedero no debe llenarse de agua. Utilice un paño seco o húmedo para limpiarlo.

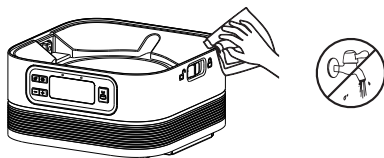

Notas:

1. Desenchufe antes de limpiar.
2. No lave ni remoje el cuerpo del comedero en agua.
3. Para evitar que los alimentos se humedezcan, séquelos al aire o séquelos con un paño después de limpiarlos.
4. Para la salud de las mascotas, enjuáguelo bien si usa detergente para la limpieza.

SOLUCIÓN DE PROBLEMAS

Problemas	Soluciones
Presiono los botones pero no funcionan.	Mantenga presionado el botón de desbloqueo durante 3 segundos para ingresar al modo de configuración.
Me olvidé de la configuración de la comida.	En el estado bloqueado, presione + o - para verificar la configuración de cada comida.
La comida no sale.	1) Asegúrese de que los alimentos en el tanque estén secos y que el tamaño de los alimentos esté dentro de 2-15 mm / 0.07-0.6 pulgadas de diámetro. 2) Compruebe si el conducto interior está bloqueado, si está bloqueado, retire el tanque de alimentos y luego elimine el bloqueo.

	3) Compruebe si el nivel de la batería es bajo, si el adaptador de corriente está conectado, si se produce un corte de energía cuando el adaptador de corriente está conectado y las baterías no están instaladas.
La cantidad de comida de cada porción no es la misma.	Las primeras porciones pueden variar, pero eso no significa que sea defectuosa. Después de unas 6 tomas, debería ser casi uniforme.

SERVICIO POST-VENTA

Muchas gracias por adquirir los productos APETDOLA. En el proceso de uso de los productos, si usted tiene alguna pregunta acerca de los productos, por favor póngase en contacto con nosotros, y le proporcionaremos un servicio post-venta atento.

¿Cómo contactarnos?

support@apetdola.com

Garantía

El período de garantía del producto es de 12 meses a partir de la fecha de compra. Dentro de un año después de la compra, si el producto no funciona correctamente debido a sus propios problemas, APETDOLA le proporcionará un reemplazo o servicios de mantenimiento gratuitos.

COSA CONTIENE LA SCATOLA

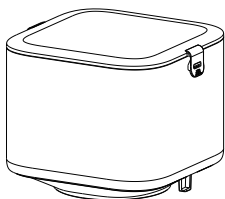

Serbatoio di cibo x1

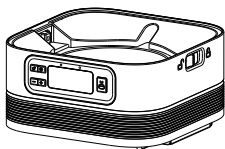

Corpo dell'alimentatore per animali domestici x1



Albero rotante di alimentazione x1



Adattatore di alimentazione x1

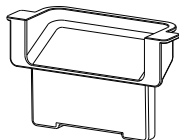

Outlet alimentare x1



Vassoio per ciotola x1



Piedi di sostegno x2



Manuale d'uso x1



Cavo di alimentazione x1

PANORAMICA DEL PRODOTTO

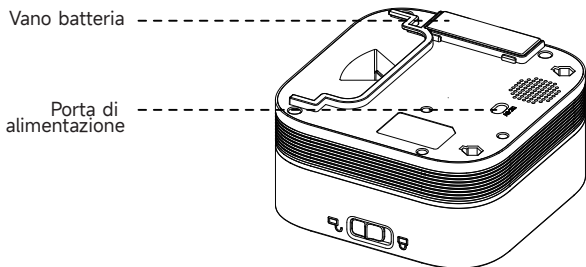
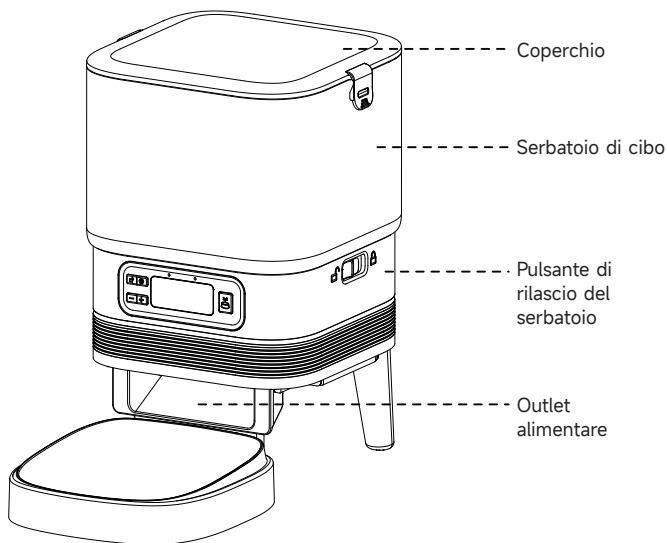

CANALE DI VISUALIZZAZIONE E CONTROLLO

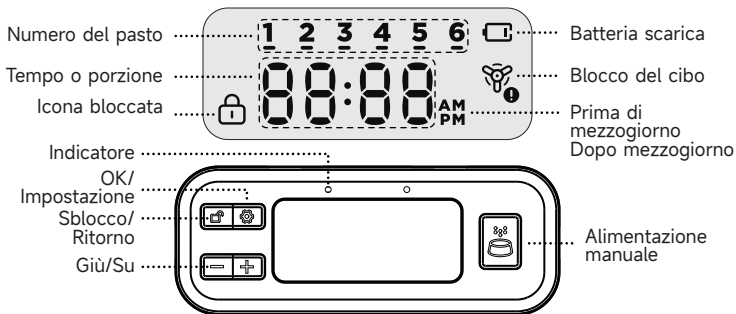

Pulsanti	Funzione
Pulsante di sblocco/ritorno	In stato di blocco, tenere premuto per 3 secondi per sbloccare. Nello stato sbloccato, tenere premuto per 3 secondi per bloccare. Nello stato sbloccato, premere una volta per tornare all'ultimo passo.
Pulsante Su/Giù	Nello stato sbloccato, premere Su/Giù per scegliere l'ora, la parte, AM o PM. Nello stato bloccato, premere Su/Giù per controllare le impostazioni del pasto.
Pulsante OK/Impostazione	Nello stato sbloccato, tenere premuto per 3 secondi per avviare l'impostazione dell'ora corrente e del piano di alimentazione. Dopo l'impostazione del piano, tenere nuovamente premuto per 3 secondi per terminare l'impostazione. Nello stato sbloccato,

	premere una volta per confermare l'impostazione e passare alla fase successiva.
Alimentazione manuale	Nello stato sbloccato, premere una volta per erogare una porzione, premere più volte per erogarne altre.

Nota: Per resettare l'alimentatore, premere contemporaneamente il pulsante di sblocco/ritorno e il pulsante OK/impostazione per 3 secondi fino a quando tutte le icone sullo schermo si illuminano; il reset è completo.

Stato dell'indicatore	Soluzioni
La spia rossa lampeggia e sullo schermo appare 	Batteria scarica, sostituire la batteria.
La spia rossa lampeggia e sullo schermo appare 	Il cibo si è incastrato, rimuovere il serbatoio del cibo e sturare l'uscita del cibo.
La luce bianca rimane accesa	Funzionamento corretto.

INSTALLAZIONE

1. Fissare i piedini di supporto, l'uscita del cibo, il vassoio della vasca e l'albero rotante di alimentazione al corpo dell'alimentatore come mostrato di seguito.

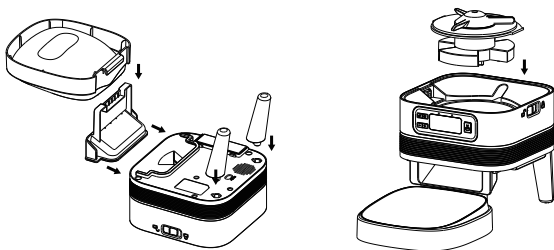

2. Collegare il serbatoio del cibo al corpo dell'alimentatore e bloccarlo. Bloccare saldamente il coperchio.

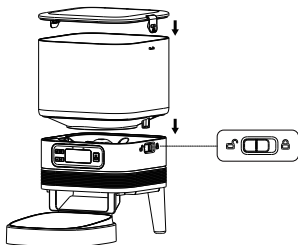

Accensione

Doppia modalità di alimentazione

Collegare il cavo di alimentazione e installare le batterie come riserva in caso di interruzione dell'alimentazione.

L'alimentatore può funzionare solo con le batterie.

Spegnimento

Scollegare il cavo di alimentazione e rimuovere le batterie.

IMPOSTAZIONE DELL'ALIMENTAZIONE

Impostazione dell'ora corrente

Nota: L'alimentatore può funzionare bene solo se l'ora dell'alimentatore è coerente con l'ora corrente.

1. Dopo l'accensione dell'alimentatore, tenere premuto il pulsante di impostazione per circa 3 secondi; la cifra dell'ora lampeggia, premere il pulsante Su/Giù per impostare l'ora e quindi premere il pulsante di impostazione per confermare.



2. La cifra dei minuti lampeggia, premere il pulsante Su/Giù per impostare i minuti e premere il pulsante di impostazione per confermare.

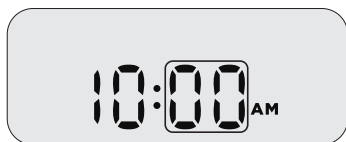

3. L'icona AM lampeggia, premere il pulsante Su/Giù per scegliere AM o PM, premere il pulsante di impostazione per confermare, l'impostazione dell'ora corrente è completa.



Impostazione del piano di alimentazione

4. Dopo aver impostato l'ora corrente, è possibile impostare l'ora di somministrazione del primo pasto.

5. Il numero del pasto 1 e la cifra dell'ora lampeggiano contemporaneamente; premere il pulsante Su/Giù per impostare l'ora di somministrazione del primo pasto, scegliendo AM o PM, quindi premere il pulsante di impostazione per confermare.

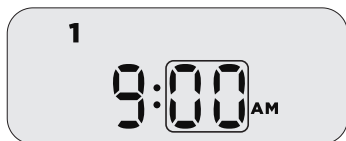

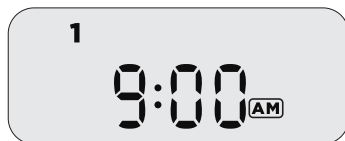

6. Dopo aver impostato l'orario di alimentazione, è possibile impostare la porzione di alimentazione del primo pasto.

7. Il numero del pasto 1 e la cifra della porzione lampeggiano contemporaneamente, premere il pulsante Su/Giù per impostare la porzione di alimentazione del primo pasto, quindi premere il pulsante di impostazione per confermare. Il piano di alimentazione del primo pasto è stato impostato; ripetere i passaggi precedenti per impostare i pasti 2-6.

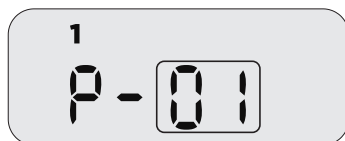

Nota:

1. È possibile impostare fino a 6 pasti.

2. La porzione massima per pasto è 16.

Piano di alimentazione consigliato

Assunzione giornaliera	Pasti al giorno	Porzioni per pasto	Per porzione
1/2 tazza	2	6	1/24 tazza (10.4 ml)
	3	4	
	4	3	
1/3 tazza	2	4	
	3	3 3 2	
	4	2	
2/3 tazza	2	8	
	3	5 5 6	
	4	4	

3/4 tazza	2	9	1/24 tazza (10.4 ml)
	3	6	
	4	4 4 5 5	
9/10 tazza	2	11	
	3	7 7 8	
	4	5 5 6 6	
1 tazza	2	1 2	
	3	8	
	4	6	
1 + 1/4 tazza	2	15	
	3	10	
	4	7 7 8 8	
1 + 1/2 tazza	3	12	
	4	9	
1 + 1/3 tazza	2	16	
	3	10 11 11	
	4	8	
1 + 2/3 tazza	3	13 13 14	
	4	10	

PULIZIA E CURA

Per la salute del vostro animale domestico, sciacquate regolarmente il vassoio della ciotola, l'uscita del cibo, l'albero rotante di alimentazione e il serbatoio del cibo. Prima dell'uso, è possibile utilizzare un detersivo e asciugare le parti con un panno o con l'aria.

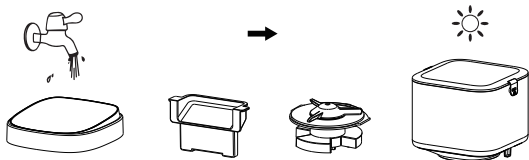

Il corpo dell'alimentatore non deve essere riempito d'acqua. Per la pulizia utilizzare un panno asciutto o umido.

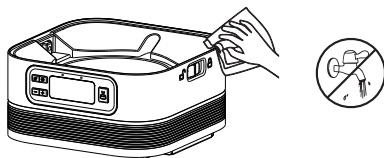

Nota:

- 1.Scollegare la spina prima di procedere alla pulizia.
- 2.Non lavare o immergere il corpo dell'alimentatore in acqua.
- 3.Per evitare che il cibo si bagni, asciugare all'aria o con un panno tutte le parti dopo la pulizia.
- 4.Per la salute degli animali domestici, risciacquare accuratamente se si utilizza un detergente per la pulizia.

RISOLUZIONE DEI PROBLEMI

Problemi	Soluzioni
Ho premuto i pulsanti ma non funzionano.	Tenere premuto il pulsante di sblocco per 3 secondi per accedere alla modalità di impostazione.
Ho dimenticato le impostazioni dei pasti.	Nello stato di blocco, premere + o - per controllare le impostazioni di ciascun pasto.
Il cibo non esce.	1) Assicurarsi che il cibo nel serbatoio sia asciutto e che le dimensioni del cibo siano comprese tra 2 e 15 mm/0,07-0,6 pollici di diametro. 2) Controllare se lo scivolo interno è ostruito; se è ostruito, rimuovere il serbatoio del cibo e quindi rimuovere l'ostruzione.

	3) Controllare se il livello della batteria è basso, se l'adattatore di alimentazione è collegato, se si verifica un'interruzione di corrente quando l'adattatore di alimentazione è collegato e le batterie non sono installate.
La quantità di cibo di ogni porzione non è la stessa.	Le prime porzioni possono variare, ma non significa che sia difettoso. Dopo circa 6 poppate, dovrebbe essere quasi uniforme.

SERVIZIO POST-VENDITA

Grazie mille per aver acquistato i prodotti APETDOLA. Nel corso dell'utilizzo dei prodotti, se avete domande sui prodotti, vi preghiamo di contattarci e vi forniremo un servizio di assistenza post-vendita attento.

Come contattarci?

support@apetdola.com

Garanzia

Il periodo di garanzia del prodotto è di 12 mesi dalla data di acquisto. Entro un anno dall'acquisto, se il prodotto non funziona correttamente a causa di problemi propri, APETDOLA vi fornirà servizi di sostituzione o manutenzione gratuita.

APETDOLA

Made in China

